

Tarif 2018



Piscine Arrosage



PASTOR

Membre du réseau  algorel

Les professionnels sont là

**Catalogue en prix publics HT, hors éco-participation,
valables au 1er Avril 2018, date d'impression,
révisibles suivant hausses**



PISCINE 6



Filtration - Filtres à sable	8
Filtration - Pompes auto-aspirantes	17
Chauffage - Pompes à chaleur	18
Chauffage - Réchauffeurs	21
Chauffage - Echangeurs	23
Filtration - Coffrets électriques	25
Traitement de l'eau - Electrolyse de sel	26
Traitement de l'eau - Régulation et dosage	27
Traitement de l'eau - Régulation et désinfection	28
Traitement de l'eau - Dosage	29
Traitement de l'eau - Produits de traitement	31
Entretien de la piscine - Robots	43
Entretien de la piscine - Accessoires	48
Pièces à sceller	52
Nage à contre courant	53
Eclairage	54

SPA 58



Pièces à sceller	60
Pompes de massage	61

ARROSAGE 62



Arroseurs	64
Tuyères escamotables	68
Buses	70
Electrovannes et accessoires	71
Programmateurs	74
Matériel électrique	77
Micro irrigation	78
Raccords polypropylène	82
Arrosage de surface	83
Pompes de surface	86
Pompes de relevage	90
Stations de relevage	95
Coffrets de commande	100
Accessoires de relevage	101
Pompes immergées	102
Dispositifs de surveillance de niveaux	104
Surpresseurs	107
Réservoirs	114

TRAITEMENT DE L'EAU 118



Adoucisseurs	120
Filtration	122

RACCORDS & CANALISATIONS 124



Raccords PVC pression	126
Raccords PE Magnum	132
Raccords PE Plasson	135
Raccords PE Laiton	136
Raccords Galvanisés	138
Accessoires hydrauliques	142
Tuyauterie	144
Fixations	145
Droguerie	146



CHIFFRAGE RAPIDE 10x5x1,5

Designation	Qté	Référence	P.P H.T
<u>Pièces à sceller</u>			
BONDE DE FOND BETON	1 PCE	027490205	19,60
SKIMMER LM BETON	2 PCE	280042629	194,00
BUSE REFOUL. 2" BETON	3 PCE	027490305	17,10
PRISE BALAI BETON STANDARD	1 PCE	027490315	4,80
TRAVERSE DE PAROI SECTIONNABLE	4 PCE	280042005	37,20
PROJECTEUR BETON 300W	2 PCE	280045040	87,30
GAINÉ PROJECTEUR ASTRAL	2PCE	280045262	4,06
BOITE DE CONNEXION ASTRAL	2 PCE	280045230	18,04
TOTAL H.T :	1		382,10
<u>Système de filtration piscine</u>			
FILTRE ASTER P D 600 +VF 1»1/2 CH 125 KG	1 PCE	280047057	582,78
SAC DE GLASGRIT 1-3mm (25kg)	2 PCE	024402138	50,00
SAC DE GLASGRIT 0,7-1,4mm (25kg)	4 PCE	024402137	100,00
POMPE FILTRAT PR E1	1 PCE	024400606	775,00
ECO-TAXE 0,17	1		
COFFRET PANORAMA FILT+2PROJ	1 PCE	345000175	201,72
THERMIQ COF.PISC 4x6,3A	1 PCE	166050121	39,12
TOTAL H.T :	1		1748,62
<u>Système de traitement piscine</u>			
STERILO DUO SEL 100M3	1PCE	032590830	2385,03
ECO-TAXE 0,42	1		
SEL SPECIAL PISCINE 1e KG	300 KG	023380117	132,00
TECHNI. PH-LIQUIDE 25KG	1 PCE	019280903	31,20
TOTAL H.T :	1		2548,23
<u>Robot électrique</u>			
ROBOT PISC M400 DOLPHIN	1 PCE	020300740	1498,50
ECO-TAXE 1,26	1		
TOTAL H.T :	1		6177,45



Piscine



FILTRATION-FILTRESÀSABLE

Filtres Triton

- + Cuve monocoque, renforcée en fibre de verre et dont le revêtement est résistant aux U.V
- + Manomètre à montage supérieur facile à lire, avec purge d'air manuel
- + Un diffuseur à 360 degrés maintient uniforme la couche de sable pour une filtration optimale, celui-ci est escamotable pour un accès instantané au sable
- + Drain facile d'utilisation pour simplifier l'entretien et l'hivernage
- + Toutes les entrées et sorties de filtre sont filetées pour un entretien facile



		TR40	TR60	TR100	TR140
Caractéristiques					
Diamètre	mm	475	610	762	914
Débit	m³/h	8	14	22	32
Vanne		1"1/2 incluse	1"1/2 incluse	2" incluse	2" incluse
Charge sable	kg	50	100	200	300
Charge gravier	kg	25	50	75	125
Référence		24.400922	24.400924	24.400926	24.400928
Prix		670 €	780 €	1 140 €	1 630 €

Vannes Triton

		1"1/2	2"
Référence		24.402117	24.402118
Prix		149,84 €	216,71 €



Schéma coté

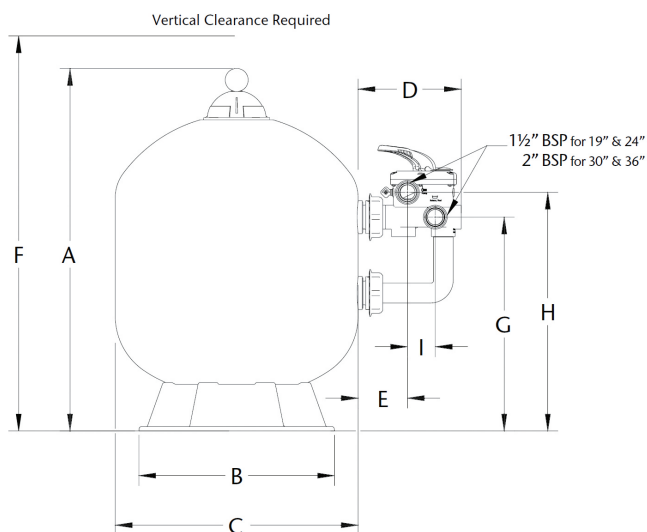

		TR40	TR60	TR100	TR140
A	mm	825	955	1.095	1.200
B	mm	400	400	610	610
C	mm	480	610	762	914
D	mm	252	252	302	302
E	mm	120	120	160	160
F	mm	876	1.006	1.146	1.251
G	mm	463	530	590	657
H	mm	524	592	671	738
I	mm	70	70	70	70

FILTRATION-FILTRESÀSABLE

Filtres Aster

Filtre à sable laminé, en résine de polyester et fibre de verre, de couleur ivoire. Monté avec des collecteurs de 1" de diamètre et des diffuseurs en matière plastique PVC et PP inaltérable. Equipés d'un manomètre, d'une purge d'air manuelle et d'une purge d'eau manuelle.

Valve de sélection latérale de six voies pour des opérations de filtration, lavage, rinçage, re-circulation, vidange et fermeture. Pied en polypropylène, sauf pour le diamètre 900 qui est en résine de polyester et fibre de verre. Couvercle sans vis d'ouverture et fermeture rapide.



		ASTER 500	ASTER 600	ASTER 750	ASTER 900 nu
Caractéristiques					
Diamètre	mm	500	600	750	900
Débit	m³/h	9	14	22	32
Vanne		1"1/2 incluse	1"1/2 incluse	2" incluse	2"1/2 non fournie
Charge sable	kg	50	100	200	300
Charge gravier	kg	25	50	75	125
Référence		280.047056	280.047057	280.047060	280.047062
Prix		485,48 €	582,78 €	853,56 €	1 158,30 €

Vannes Aster

		1"1/2	2"	2"1/2
Référence		280.043009	280.043034	280.043040
Prix		96,20 €	144,60 €	358,80 €



Schéma coté

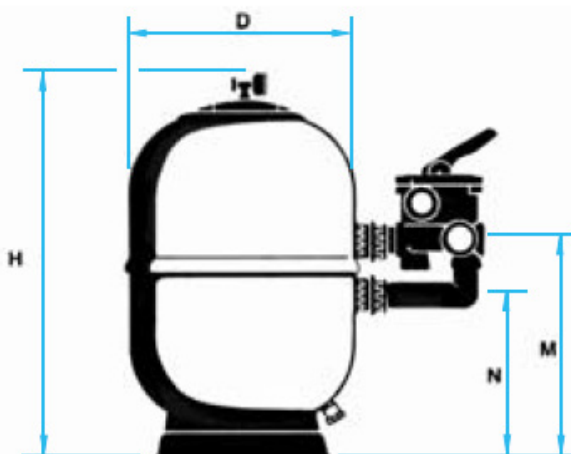

		ASTER 500	ASTER 600	ASTER 750	ASTER 900
D	mm	500	600	750	900
H	mm	770	850	945	1.050
M	mm	415	455	555	660
N	mm	290	330	325	390

Prix indiqués H.T, hors Eco-participation

FILTRATION-FILTRESÀSABLE

Filtres Propure

- Filtre "haute résistance", bobiné en fibre de verre, protégé contre les Ultra Violets.
 - Matériaux utilisés très résistants à la corrosion et aux produits chimiques.
- Convient à tous types de piscines (eau douce ou eau salée).
- Couvercle grand format transparent fixé par anneau vissé.
 - Manomètre «glycérine» de qualité permettant un contrôle fiable de la pression.
 - Filtration très performante grâce à un dispositif équilibré d'injecteurs.
 - Voyant transparent pour inspection de la propreté de l'eau filtrée.
 - Purgeur d'air et bouchon de vidange.

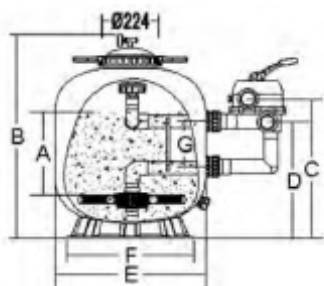

Dimensions (mm)

Modèle	A	B	C	D	E	F	G
S21	290	825	513	450	535	500	180
S25	310	890	568	505	635	500	180
S28	350	920	611	525	723	500	220
S32	380	1020	696	610	820	780	220
S36	410	1130	741	655	920	780	220

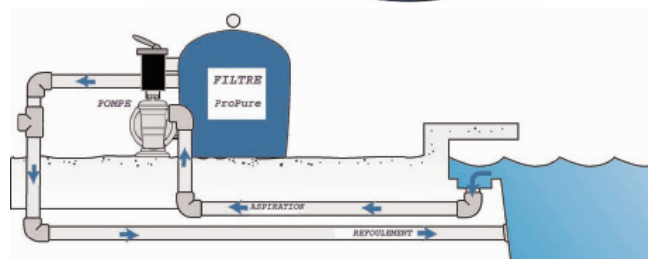

	S 21	S 25	S 28	S 32	S 36	
Caractéristiques						
Diamètre	mm	550	650	720	820	920
Hauteur	mm	770	850	960	1050	1180
Débit	m ³ /h	11	16	20	24	33
Vanne		1"1/2	1"1/2	2"	2"	2"
Charge sable	kg	85	155	185	210	310
Référence		295.020661	295.020662	295.020663	295.020665	295.020664
Prix		390 €	479 €	629 €	899 €	1 069 €

Masse filtrante verre Glasgrit

Le Glasgrit est la nouvelle génération de matériau filtrant écologique très efficace, obtenue à partir de verre 100 % recyclé non tranchant.

	GLASGRIT MEDIUM	GLASGRIT COASRE	
Caractéristiques	Sac de 25kg	Sac de 25kg	
Granulométrie	mm	0,7-1,4	1-3
Référence	24.402137	24.402138	
Prix	25 €	25 €	

Gravier et sable

Caractéristiques	Sac de gravier de 25kg	Sac de 25kg
Granulométrie	mm	
Référence	24.400510	24.400505
Prix	22,57 €	18,98 €

Aqualoon

Caractéristiques	Aqualoon 700g
Référence	202.089520
Prix	30 €



Prix indiqués H.T, hors Eco-participation

DAVEY

Pompes Silensor



Une pompe révolutionnaire refroidie à l'eau, énergétiquement efficace et très silencieuse.

Système de pompe refroidie à l'eau qui réduit le bruit et les vibrations - environ 55 dB

Pas besoin de ventilation - plus de flexibilité pour l'installateur

Conception robuste - pas de corrosion

Panier extra large de 4,5 litres - longs intervalles entre les nettoyages

Panier plus petit disponible pour les locaux enterrés type 'cassette'

Dispositif de protection thermique intégré, pas besoin de disjoncteur supplémentaire

Adaptée aux piscines au sel

Disponibles en modèles mono ou tri-phasés, débits jusqu'à 24 m³/h

		SLL 150E	SLL 1503F	SLL 200E	SLL 2003F	SLL 300E	SLL 3003F	SLL 400E
Caractéristiques								
Puissance	CV	3/4	3/4	1	1	1,5	1,5	2
Débit	m ³ /h	13	13	16	16	20	20	24
Alimentation		Mono	Tri	Mono	Tri	Mono	Tri	Mono
Référence		27.493137	27.493138	27.493139	27.493140	27.493141	27.493142	27.493143
Prix		795,30 €	816,74 €	810,26 €	834,69 €	820,23 €	856,01 €	835,19 €

Courbe de débit



Schéma coté



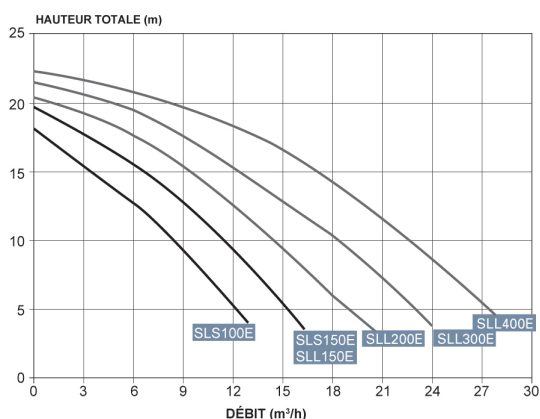
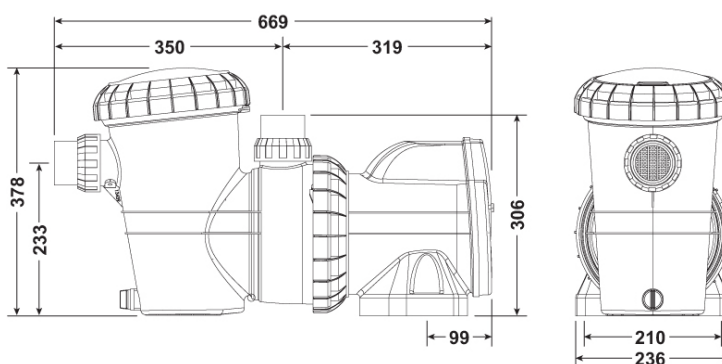

Pompes 5P2R

- + Pompe la plus rapide à l'amorçage de l'industrie
- + Turbine haute pression pour un débit maximal
- + Pour des applications en eau salée jusqu'à 0,4% de sel dans l'eau
- + Moteur TEFC pour utilisation continue
- + Drains multiples pour un hivernage rapide

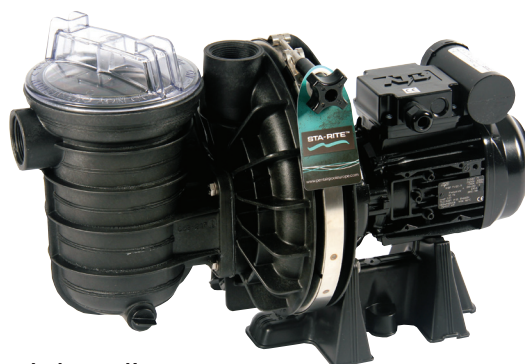

		5P2R C1	5P2R C3	5P2R D1	5P2R D3
Caractéristiques					
Puissance	CV	1/2	1/2	3/4	3/4
Débit	m³/h	7	7	12	12
Aspiration / Refoulement		1"1/2	1"1/2	1"1/2	1"1/2
Alimentation		Mono	Tri	Mono	Tri
Référence		24.400602	24.400610	24.400604	24.400612
Prix		715 €	715 €	725 €	765,03 €

		5P2R E1	5P2R E3	5P2R F1	5P2R F3
Caractéristiques					
Puissance	CV	1	1	1,5	1,5
Débit	m³/h	15	15	18	18
Aspiration / Refoulement		1"1/2	1"1/2	1"1/2	1"1/2
Alimentation		Mono	Tri	Mono	Tri
Référence		24.400606	24.400614	24.400608	24.400616
Prix		775 €	864,66 €	885 €	935 €

Courbe de débit



Schéma coté



Prix indiqués H.T, hors Eco-participation

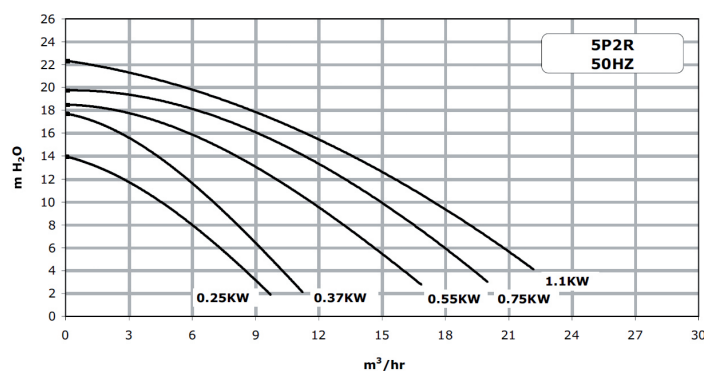
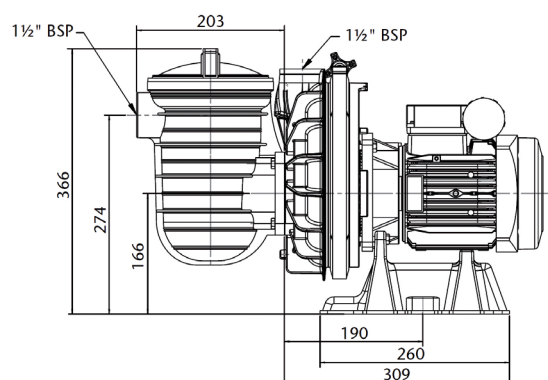

FILTRATION-POMPES-AUTO-ASPIRANTES



Pompes 5P6R

- + Pompe auto-amorçante jusqu'à 5 m au-dessus du niveau de l'eau
- + Courbe hydraulique de fonctionnement inégalable pour un rendement énergétique optimisé
- + Pour des applications en eau salée jusqu'à 0,4% de sel dans l'eau
- + Moteur TEFC pour utilisation continue



		5P6R D1	5P6R D3	5P6R E1	5P6R E3
Caractéristiques					
Puissance	CV	3/4	3/4	1	1
Débit	m ³ /h	17	17	21	21
Aspiration / Refoulement		2"	2"	2"	2"
Alimentation		Mono	Tri	Mono	Tri
Référence		24.400630	24.400650	24.400632	24.400652
Prix		935 €	844 €	983 €	918 €

		5P6R F1	5P6R F3	5P6R G1	5P6R G3	5P6R H3
Caractéristiques						
Puissance	CV	1,5	1,5	2	2	3
Débit	m ³ /h	27	27	31	31	35
Aspiration / Refoulement		2"	2"	2"	2"	2"
Alimentation		Mono	Tri	Mono	Tri	Tri
Référence		24.400634	24.400654	24.400636	24.400656	24.400658
Prix		1 084 €	944 €	1 170 €	1 110 €	1 230 €

Courbe de débit



Schéma coté



Prix indiqués H.T, hors Eco-participation

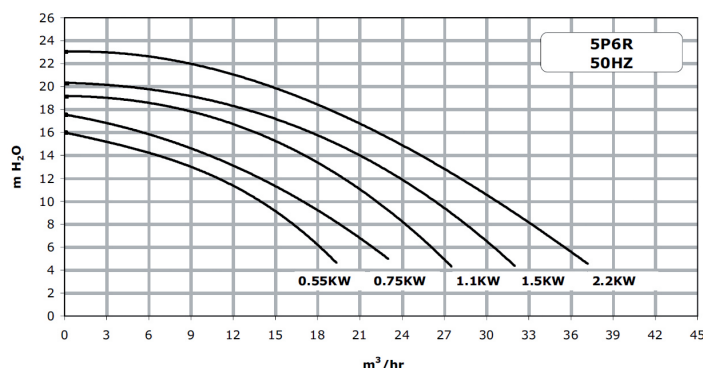
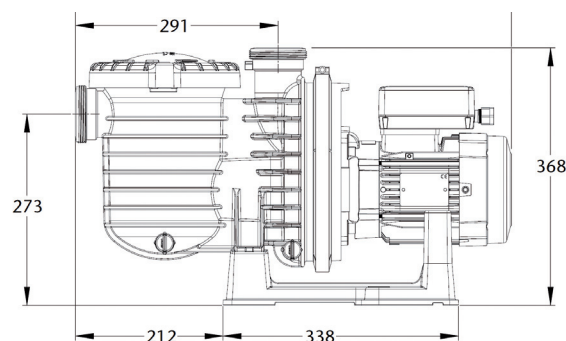

Pompes SUPERPUMP

- + Pompe auto-amorçante avec moteur fermé et ventilé (IPX5)
- + Pompe performante et silencieuse
- + Faible niveau sonore
- + Résistance à la corrosion chimique et saline en utilisation normale
- + Turbine haute performance en Noryl



		SP 1608 XE111	SP 1611 XE161	SP 1611 XE163
Caractéristiques				
Puissance	CV	3/4	1	1
Débit	m³/h	11	14	14
Aspiration / Refoulement		1"1/2	1"1/2	1"1/2
Alimentation		Mono	Mono	Tri
Référence		27.493107	27.493122	27.493126
Prix		744 €	754 €	782 €

		SP 1616 XE221	SP 1616 XE223	SP 1622 XE251	SP 1622 XE253
Caractéristiques					
Puissance	CV	1,5	1,5	2	2
Débit	m³/h	16	16	23	23
Aspiration / Refoulement		1"1/2	1"1/2	2"	2"
Alimentation		Mono	Tri	Mono	Tri
Référence		27.493123	27.493127	27.493124	27.493128
Prix		841 €	866 €	999 €	1 010 €

Courbe de débit



Schéma coté



Prix indiqués H.T, hors Eco-participation

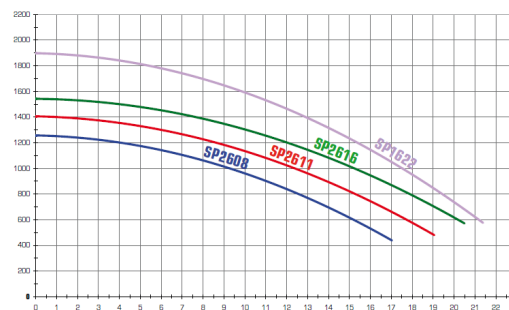
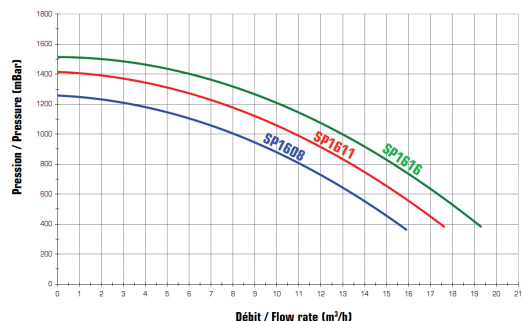
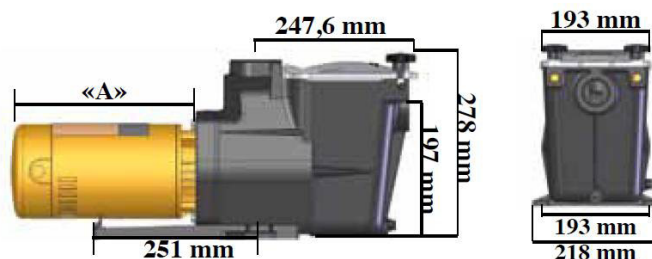

FILTRATION-POMPES-AUTO-ASPIRANTES



Pompes WINNER

- + Très grande capacité de filtration
- + Axe en acier inoxydable AISI-316. Turbine en Noryl
- + Roulements du moteur lubrifiés à vie
- + Panier de préfiltrage de grand volume pour offrir une qualité de filtrage très élevée sans besoin d'un nettoyage constant du panier

		50M	50T	75M	75T	100M	100T
Caractéristiques							
Puissance	CV	1/2	1/2	3/4	3/4	1	1
Débit	m³/h	11	11	13	13	18	18
Aspiration / Refoulement		2"	2"	2"	2"	2"	2"
Alimentation		Mono	Tri	Mono	Tri	Mono	Tri
Référence		147.000001	147.000002	147.000003	147.000004	147.000005	147.000006
Prix		368,37 €	368,37 €	370,29 €	370,29 €	406,92 €	419,25 €

		150M	150T	200M	200T	300M	300T
Caractéristiques							
Puissance	CV	1,5	1,5	2	2	3	3
Débit	m³/h	22	22	26	26	31	31
Aspiration / Refoulement		2"	2"	2"	2"	2"	2"
Alimentation		Mono	Tri	Mono	Tri	Mono	Tri
Référence		147.000007	147.000008	147.000009	147.000010	147.000011	147.000012
Prix		481,10 €	481,10 €	525,22 €	525,22 €	758,61 €	693,85 €

Schéma coté et courbe de débit pompes Winner

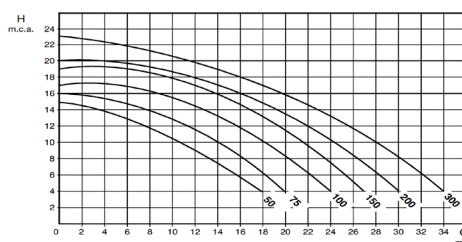
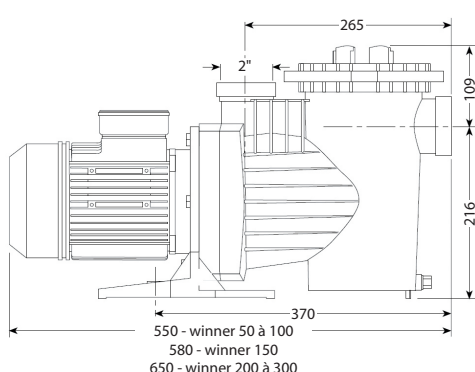

PENTAIR

Multifonctions

- Débordement de piscines
- Filtration de nuit
- Animations d'eau
- Robot nettoyeur
- Chauffage

GARANTIE 3 ANS

Piscine Arrosage PASTOR

INFOS ► Pompe à vitesse variable

L'utilisation d'une pompe à vitesse variable peut faire **économiser jusqu'à 90% d'énergie**. Une large gamme peut vous être proposée par votre conseiller. Nous consulter pour prix et délai.



Prix indiqués H.T, hors Eco-participation



ZODIAC[®]
a better life[®]

CHAUFFAGE



La température idéale.
Comme toujours.

Bien choisir son chauffage avec Zodiac[®]

CHAUFFAGE-POMPES À CHALEUR



PI20

- + Pac performante à prix abordable
- + Design compact et élégant
- + Prise secteur (sauf PI2051) et raccords fournis de série



		PI2021	PI2031	PI2041	PI2051
Caractéristiques		Air +28°C / Eau + 28°C / Humidité 80%			
Puissance consommée	kW	1,1	1,9	2,5	3
Puissance restituée	kW	6,7	9	12	14,1
COP		5,6	4,7	4,8	4,7
Volume bassin	m ³	0-30	20-45	30-60	40-70
Débit d'eau moyen	m ³ /h	3	4	5	5
Raccordement hydraulique		1/2 unions PVC Ø40 ou 50 à coller			
Référence		363.002510	363.002511	363.002512	363.002513
Prix		1 329,04 €	1 790,05 €	2 310,06 €	2 798,08 €

Eco-participation

5 €



PM30

- + Certifiée NF PAC : qualité et performances garanties
- + Priorité chauffage
- + Régulation précise et performance pour un COP optimisé



		PowerFirst Premium 6 Mono ou Tri	PM3041	PM3051	PM3053	PM3061
Caractéristiques		Air +28°C / Eau + 28°C / Humidité 80%				
Puissance consommée	kW	1,5	1,6	2,4	2,3	2,9
Puissance restituée	kW	8,4	9	13	13,1	16,1
COP		5,7	5,6	5,5	5,6	5,6
Niveau sonore	dB(A)	65,3	67	68	70	67
Volume bassin	m ³	20-40	30-50	40-75	40-75	60-90
Débit d'eau moyen	m ³ /h	3	4	5	5	6
Raccordement hydraulique		1/2 unions PVC Ø50 à coller				
Référence		363.000628	363.002514	363.002515	363.002517	363.002519
Prix		2 157,85 €	2 599,07 €	3 348,09 €	3 348,09 €	4 305,12 €

Eco-participation

5 €



Prix indiqués H.T, hors Eco-participation

CHAUFFAGE-POMPES À CHALEUR



PM30 Réversible

- + Certifiée NF PAC : qualité et performances garanties
- + Fonction priorité chauffage : maintien automatique de la température
- + Régulation précise et performance pour un COP optimisé jusqu'à -8°C
- + PAC réversible : dégivrage actif jusqu'à -8°C ou rafraîchissement du bassin

		PM3052 MONO OU TRI	PM3056 MONO OU TRI	PM3072 MONO OU TRI	PM3076 MONO OU TRI
Caractéristiques		Air +28°C / Eau + 28°C / Humidité 80%			
Puissance consommée	kW	2,2	2,2	3,7	3,8
Puissance restituée	kW	13	13,1	21	21
COP		5,9	5,8	5,6	5,5
Niveau sonore	dB(A)	68	70	65,1	65,1
Volume bassin	m ³	40-75	40-75	60-110	60-110
Débit d'eau moyen	m ³ /h	5	5	6,5	6,5
Raccordement hydraulique		1/2 unions PVC Ø50 à coller			
Référence		363.002516	363.002518	363.002520	363.002521
Prix		3 554,10 €	3 554,10 €	5 055,14 €	5 055,14 €
Eco-participation			6 €		



PM30



Pour piscine enterrées jusqu'à 110 m³ de volume d'eau



Convient à tout type de traitement d'eau (traitement au chlore, électrolyse au sel, au brome, ozone, etc.)



ÉCO RESPECTUEUX

La pompe à chaleur, c'est la solution "chauffage" la plus économique puisque près de 80% de l'énergie servant à chauffer votre piscine... vient de l'air !

Exemple : 1 kW d'électricité consommé = 5 kW restitués à votre bassin.

Le ratio entre la puissance que fournit la pompe à chaleur dans votre piscine et la puissance qu'elle consomme s'appelle le COP (Coefficient de Performance). Plus votre COP est élevé, plus votre matériel de chauffage est performant et votre consommation électrique basse. Toujours à l'écoute des utilisateurs, **Zodiac® vous propose les pompes à chaleur dont les COP sont les plus élevés du marché.** C'est pour vous l'assurance d'investir dans un matériel performant et économique.

Des performances certifiées



Les pompes à chaleur de piscine Zodiac® sont parmi les seules du marché à être certifiées par la norme NF PAC.

La norme NF atteste que les coefficients de performance que nous communiquons sont certifiés. Être certifié NF PAC, c'est un véritable gage de performances de qualité et d'engagement de services pour nos clients et pour le consommateur final.

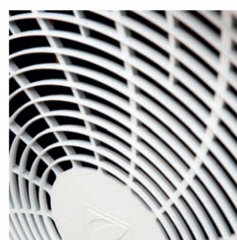

Silence de fonctionnement

Avec la garantie Zodiac®, vous bénéficiez d'une pompe à chaleur figurant parmi les plus silencieuses du marché, une donnée certifiée par le Centre de Transfert de Technologie du Mans (CTTM) selon les normes EN ISO 3741 et EN ISO 354.



Fiabilité

Avec son échangeur en titane breveté, PM30 peut chauffer toutes les eaux de piscine quels que soient l'origine et le traitement (traitement au chlore, électrolyse au sel, au brome, ozone, etc.).

Prix indiqués H.T, hors Eco-participation



CHAUFFAGE-POMPES À CHALEUR



Power Force

- + Ventilateur inverter : économique et silencieux
- + Performances certifiées et optimisées même à basse température grâce au détendeur électronique
- + Fonctionnement toutes saisons jusqu'à -12°C
- + Fonctions mode silence automatique et priorité chauffage



		Power Force 25 Tri	Power Force 35 Tri
Caractéristiques		Air +28°C / Eau + 28°C / Humidité 80%	
Puissance consommée	kW	6,1	8,6
Puissance restituée	kW	33	45,5
COP		5,4	5,3
Niveau sonore	dB(A)	70,3	70,6
Volume bassin	m ³	Nous consulter	
Débit d'eau moyen	m ³ /h	10	10
Raccordement hydraulique		unions 3 pièces PVC Ø63 à coller	
Référence		363.000643	363.000644
Prix		8 695,23 €	11 613,31 €
Eco-participation		6 €	



Optipac

- + Pompe à chaleur verticale pour grands bassins
- + Fonctionnement toutes saisons jusqu'à -8°C
- + Fonction priorité chauffage
- + Compresseur rotatif scroll et fluide R407C



		Optipac 30D Tri
Caractéristiques		Air +28°C / Eau + 28°C / Humidité 80%
Puissance consommée	kW	30,6
Puissance restituée	kW	108
COP		3,5
Volume bassin	m ³	Nous consulter
Débit d'eau moyen	m ³ /h	24
Raccordement hydraulique		unions 3 pièces PVC Ø90 à coller
Référence		363.000645
Prix		27 791 €
Eco-participation		6 €



Prix indiqués H.T, hors Eco-participation

CHAUFFAGE-RÉCHAUFFEURS



RE/L

- + Particulièrement adapté aux piscines hors-sol, spas, bassins médicaux
- + Thermostat mécanique



		RE/LE 3	RE/LE 6	RE/LE 9	RE/LE 12
Caractéristiques					
Volume maximum	m ³	20	40	60	80
Puissance thermoplongeurs	kW	3	6	9	12
Intensité absorbée Tri	A	5	9	13	18
Intensité absorbée Mono	A	14	27	40	/
Débit min.	m ³ /h	5	5	5	5
Débit max.	m ³ /h	22	22	22	22
Raccordement hydraulique	PVC Ø50 ou Ø63				
Référence		363.000648	363.000649	363.000650	363.000651
Prix		781 €	827 €	872 €	939 €
Eco-participation		0,42 €			



RED LINE

- + Le meilleur rapport qualité/prix
- + Thermostat digital
- + Robustesse maximale (brides EPDM, raccordement Hypalon)



		RED LINE 3	RED LINE 6	RED LINE 9	RED LINE 12
Caractéristiques					
Volume maximum	m ³	20	40	60	80
Puissance thermoplongeurs	kW	3	6	9	12
Intensité absorbée Tri	A	5	9	13	18
Intensité absorbée Mono	A	14	27	40	/
Débit min.	m ³ /h	5	5	5	5
Débit max.	m ³ /h	30	30	30	30
Raccordement hydraulique	1/2 unions PVC Ø 63 + réduction Ø 50				
Référence		363.000104	363.000101	363.000102	363.000103
Prix		860 €	914 €	959 €	1 006 €
Eco-participation		0,42 €			

Prix indiqués H.T, hors Eco-participation



CHAUFFAGE-RÉCHAUFFEURS



RE/U

- + Pour les bassins plus importants (80 à 160 m³)
- + Régulateur digital complet (thermostat, temporisation...)
- + Robustesse maximale (brides EPDM, raccordement Hypalon)

		RE/U 12 Mono	RE/U 15 Mono	RE/U 15 Tri	RE/U 18 Tri	RE/U 21 Tri	RE/U 24 Tri
Caractéristiques							
Volume maximum	m ³	80	100	100	120	140	160
Puissance thermoplongeurs	kW	6 + 6	6 + 9	6 + 9	9+9	9+12	12+12
Intensité absorbée	A	53	22	22	26	31	35
Débit min.	m ³ /h	5	5	5	5	5	5
Débit max.	m ³ /h	22	22	22	22	22	22
Raccordement hydraulique		PVC Ø 50 ou Ø 63					
Référence		363.000583	363.000582	363.000155	363.000160	363.000165	363.000170
Prix		1 760 €	1 807,05 €	1 807,05 €	1 864,05 €	1 985,05 €	2 130,05 €
Eco-participation		0,83 €					

Pourquoi chauffer sa piscine ?

Une eau à 28°C, vous en rêvez...

Chauffer sa piscine, c'est profiter d'une eau à température idéale en dépit des caprices de la météo. Grâce aux solutions de chauffage Zodiac®, vous pouvez vous baigner des premiers beaux jours jusqu'à la fin de l'arrière saison, et ce même en cas de températures négatives.

Facilement et en toute sérénité !

CHOISIR SA SOLUTION DE CHAUFFAGE

Différents paramètres permettent de définir le système adapté à votre piscine pour un confort maximum à un coût optimal, notamment la période d'utilisation et la température souhaitée (en °C). Ce choix dépend également de la source d'énergie utilisée.

Simplicité et efficacité

Vous avez besoin d'une solution facile à installer et à utiliser, et d'une montée en température rapide de votre piscine (2 à 5 jours) ?

LE BON CHOIX

Les réchauffeurs électriques Zodiac®

Compacts et autonomes, ils se posent sur le système de filtration, pour un prix d'achat très compétitif.

Chauffer grâce à votre chauffage maison

Vous souhaitez une solution de chauffe très rapide pour votre piscine (1 à 2 jours), et financièrement avantageuse ?

LE BON CHOIX

Les échangeurs de chaleur Zodiac®

Installés à proximité de votre chaudière, ils utilisent le circuit de chauffage de votre maison pour une montée en température très rapide de votre piscine : l'idéal pour les résidences secondaires.



Prix indiqués H.T, hors Eco-participation



Modèle nu



Modèle sans circulateur



Modèle équipé (Plus)

HEAT LINE

Modèle nu, sans circulateur & Plus

- + Compatible avec tout type de chauffage domestique (pompe à chaleur, chaudière, géothermie, solaire)
- + Robustesse maximale (plaques titane, enveloppe Noryl-Polyamide)
- + Plusieurs configurations disponibles, pour s'adapter à tout type d'installation

		HEAT LINE 20	HEAT LINE 40	HEAT LINE 70
Caractéristiques				
Volume maximum	m ³	50	120	200
Puissance (primaire 90°C)	kW	20	40	70
Puissance (primaire 60°C)	kW	8,5	17	30
Puissance (primaire 45°C)	kW	4	8	14
Raccordements				
Primaire chauffage		1" M		
Secondaire piscine		PVC Ø 63 ou Ø 50		
Débits				
Primaire chauffage	m ³ /h	0,9	1,7	3
Secondaire piscine	m ³ /h	10	15	20

		Modèle nu		
Référence		363.000411	363.000410	363.000415
Prix		546 €	645 €	798 €
		Modèle sans circulateur		
Référence		363.000664	363.000665	363.000666
Prix		1 001 €	1 094 €	1 239 €
		Modèle équipé (Plus)		
Référence		363.000431	363.000430	363.000435
Prix		1 170 €	1 262 €	1 409 €
Eco-participation		0,83 €		

Prix indiqués H.T, hors Eco-participation

CHAUFFAGE-ÉCHANGEURS



Uranus à plaques nu titane



Uranus à plaques prémonté titane

URANUS +

Modèle nu & Prémonté - Échangeur de chaleur à plaques

- + Nouveaux circulateurs basse consommation Classe A
- + Compatible avec tout type de chauffage domestique, même basse température
- + Nouvelle matière de brides de fixation : robustesse maximale
- + Version nue ou prémontée pour s'adapter à tout type d'installation

		UN/UP 35	UN/UP 70	UN/UP 120	UN/UP 240
Caractéristiques					
Puissance (primaire 90°C)	kW	55	80	120	240
Puissance (primaire 60°C)	kW	27	38	63	123
Puissance (primaire 45°C)	kW	15	21	34	68
Raccordements					
Primaire chauffage		Ø20/22	Ø20/22	Ø20/22	Ø26/28
Secondaire piscine		PVC Ø 50			
Débits					
Primaire chauffage	m³/h	1,6	2,1	2,8	6,3
Secondaire piscine	m³/h	2	2,9	4,3	8,7

		Modèle nu			
Référence		WJ000001	WJ000003	WJ000005	WJ000007
Prix		1 237 €	1 679 €	2 307 €	3 102 €

		Modèle prémonté			
Référence		WJ000002	WJ000004	WJ000006	WJ000008
Prix		2 110 €	2 738 €	3 961 €	4 754 €

Eco-participation 0,83 €

N'hésitez pas à nous contacter
pour des informations
concernant les déshumidificateurs !



Prix indiqués H.T, hors Eco-participation

FILTRATION-COFFRETS ÉLECTRIQUES



PA20



PF10D400 + PA330 + PA370



PA33PS + PA37PS

Coffrets multifonctions PANORAMA (thermique à rajouter)

	PA20	PA310SD	PA330	PA33PS	PA370	PA37PS
Caractéristiques						
Application	Filtration seule	Filtration + transfo. 100W	Filtration + transfo. 300W	Filtration + transfo. 300W	Filtration + transfo. 600W	Filtration + balai + transfo. 600W
Dimensions (HxLxP) mm	220 x 275 x 140	370 x 275 x 140	370 x 275 x 140	570 x 275 x 140	370 x 275 x 140	570 x 275 x 140
Indice de protection	IP 65	IP 65	IP 65	IP 65	IP 65	IP 65
Référence	345.000172	345.000199	345.000173	345.000174	345.000175	345.000176
Prix	101,40 €	166,44 €	176,52 €	289,92 €	201,72 €	315,12 €

Disjoncteurs magnéto-thermiques

	1,6 À 2,5 A	2,5 À 4 A	4 À 6,3 A	6,3 À 10 A	10 À 16 A
Référence	166.050118	166.050119	166.050121	166.050116	166.050213
Prix	39,12 €	39,12 €	39,12 €	39,12 €	30,24 €



Possibilité de faire vos armoires électriques sur mesure.



Coffret de régulation de niveau



Coffret de régulation de niveau pour skimmer

	CRBTRN	RNS 2
Caractéristiques	<i>Pour piscine à débordement</i>	<i>Pour piscine à skimmer</i>
Application	Gestion des 3 niveaux du bac tampon : marche forcée, remplissage automatique, sécurité manque d'eau	
Accessoires fournis	5 sondes + 1 électrovanne 1" 24 V + 1 filtre à tamis	équipement complet : électrovanne, filtre à tamis
Dimensions (HxLxP) mm	265 x 265 x 140	200 x 220 x 150
Indice de protection	IP 65	IP 55
Référence	345.000060	176.020814
Prix	630,36 €	393 €

Prix indiqués H.T, hors Eco-participation



TRAITEMENT DE L'EAU - ÉLECTROLYSE DE SEL

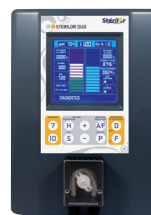

Stérior Duo

		STÉRIOR DUO 40	STÉRIOR DUO 60	STÉRIOR DUO 100	STÉRIOR DUO 120	STÉRIOR DUO 180
Caractéristiques						
Capacité bassin extérieur	m ³	1 à 40	40 à 60	60 à 100	100 à 120	120 à 160
Nombre d'électrodes		1	1	1	2	2
Taux de sel nominal	g/L	5	5	5	5	5
Référence		32.590829	32.500051	32.590830	32.590831	32.590832
Prix		2 065 €	2 190 €	2 385 €		3 525 €



Stérior Sel

		STÉRIORSEL40	STÉRIORSEL40	STÉRIORSEL100	STÉRIORSEL120	STÉRIORSEL160
Caractéristiques						
Capacité bassin extérieur	m ³	1 à 40	40 à 60	60 à 100	100 à 120	120 à 160
Nombre d'électrodes		1	1	1	2	2
Taux de sel nominal	g/L	5	5	5	5	5
Référence		32.590824	32.590825	32.590826	32.590827	32.590828
Prix		1 160 €	1 255 €	1 485 €	1 820 €	2 490 €

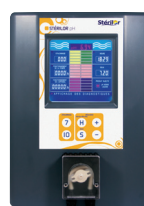

Stérior pH

		STÉRIOR PH 160	STÉRIOR PH 320	STÉREDOX	KIT DE MONTAGE PH
Caractéristiques					
Capacité bassin extérieur	m ³	1 à 160	160 à 320		dérivation de la sonde pH
Référence		32.590843	32.590844	325.90846	32.590845
Prix		895€	1 220 €	291,75 €	252,01 €



Système 7 Sel



		SYSTÈME 7 SEL 60	SYSTÈME 7 SEL 100	SYSTÈME 7 SEL 120	SYSTÈME 7 SEL 160
Caractéristiques					
Capacité bassin extérieur	m ³	40 à 60	60 à 100	100 à 120	120 à 160
Nombre d'électrodes		1	1	2	2
Référence		32.590729	32.590730	32.590731	32.590732
Prix		1 184 €	1 398 €	1 714 €	2 200 €



Prix indiqués H.T, hors Eco-participation

New Pompe doseuse ASTRAL Maxi Pro 3 ou 5L/h

Pompe doseuse digitale pH+/pH-/RX/ sans sonde Astral, permet de contrôler automatiquement le pH ou le Redox de l'eau de votre piscine. Le réglage peut varier de 600 à 750 mV suivant la résistivité de votre eau et du taux de chlore de votre eau. Son installation se fait très simplement et rapidement.



	ASTRAL MAXI PRO 3L/H	ASTRAL MAXI PRO 5L/H
Caractéristiques		
Référence	176.031962	176.031961
Prix	380,10 €	514 €

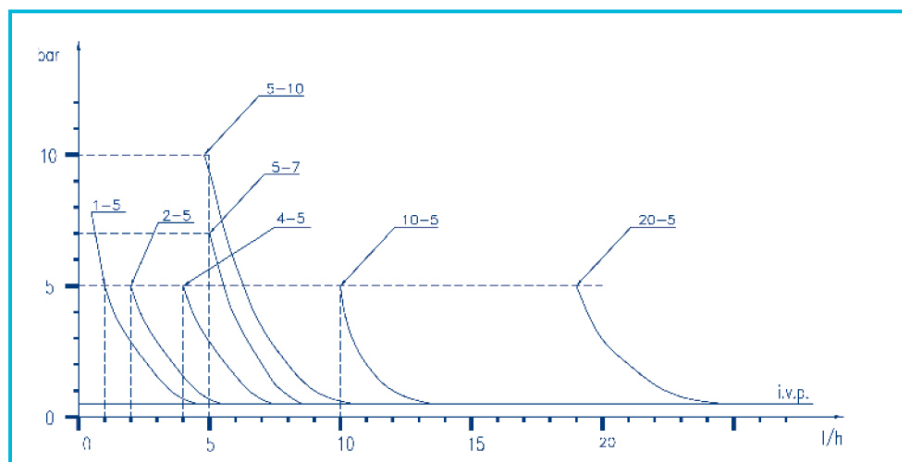

Accessoires

	KIT SONDE + SOLUTION PH *	KIT SONDE REDOX + SOLUTION EXACTUS *
Caractéristiques		
Référence	176.025018	176.031963
Prix	107,20 €	120 €

Prix indiqués H.T, hors Eco-participation



TRAITEMENT DE L'EAU - RÉGULATION ET DÉSINFECTION



Pool Relax

Le Pool Relax est un appareil de régulation automatique du pH et du désinfectant pour les piscines d'un volume inférieur à 100 m³.

Avec son design élégant, le Pool relax s'intègre parfaitement aux piscines de grande qualité. Le Pool Relax est fiable et précis grâce à des composants d'une très grande qualité et un haut niveau technologique. Compact, il peut être utilisé dans les espaces les plus confinés.

Pool Relax Chlore permet la désinfection classique de l'eau avec le chlore liquide. Il mesure et contrôle de pH. La valeur de chlore s'affiche en Volt (potentiel redox)

Pool Relax Brome permet la désinfection alternative de l'eau au brome. Il mesure et contrôle de pH. La valeur du brome s'affiche en Volt (potentiel redox).

		POOL RELAX CHLORE + PH	POOL RELAX BROME + PH
Caractéristiques			A compléter avec un doseur de Brome
Contre-pression de dosage	bar	1,3 bar maximum	
Dimensions (lxhxp)	mm	440 x 351 x 125	
Référence		21.600023	21.600025
Prix		3 373,16 €	3 373,16 €



Pool Manager®

Profitez enfin d'une eau cristalline en permanence et optez pour le traitement automatique 5 étoiles. PoolManager® est un véritable système de gestion globale de la piscine.

Non seulement, il sait piloter à distance le niveau de désinfectant et de pH du bassin, mais aussi la filtration ou encore l'éclairage. Grâce à son menu clairement structuré, son utilisation via son grand écran tactile est simple et intuitive. Il est conçu et fabriqué en Allemagne et saura vous convaincre par ses performances et sa fiabilité.

PoolManager® chlore : pour une désinfection classique au chlore liquide. Mesure et régulation du pH et du chlore (par le biais du potentiel redox).

PoolManager® brome : pour une désinfection alternative avec des pastilles de brome. Mesure et régulation du pH et du brome (par le biais du potentiel redox). Le dosage du brome sera déclenché par le PoolManager®. La solution de brome est diffusée par la station de dosage.

		POOL MANAGER CHLORE + PH	POOL MANAGER BROME + PH
Caractéristiques			A compléter avec un doseur de Brome
Dimensions (lxhxp)	mm	715 x 495 x 125	
Référence		21.600045	21.600044
Prix		4 462,12 €	4 462,12 €



Prix indiqués H.T, hors Eco-participation



Flockmatic

Pompe péristaltique destinée au micro-dosage de produits floculants et/ou d'algicides liquides. Auto-amorçante et silencieuse, pour un dosage continu de produit en toute fiabilité. Idéale pour des débits de filtration de 10 à 60 m³/h.

		POMPE FLOCKMATIC
Caractéristiques		
Débit de filtration	m ³ /h	Entre 10 et 60
Référence		21.600024
Prix		564,41 €



Brominator

Station de dosage des comprimés de brome. Permet une dissolution lente pour une désinfection en continu sur plusieurs semaines. Couvercle transparent pour une vérification instantanée des quantités de brome restantes.

		BROMINATOR 50	BROMINATOR 130
Caractéristiques			
Capacité bassin extérieur	m ³	1 à 50	50 à 130
Référence		21.600053	21.600054
Prix		177,02 €	223,95 €



Chlorinateur

Station de dosage à érosion mécanique permettant d'effectuer la chloration continue avec des galets de chlore stabilisé à dissolution lente. Pour les bassins d'un volume compris entre 0 et 600 m³.

		G 10	D 12	D 24
Caractéristiques				
Capacité		10 galets de 250 g pour un bassin jusqu'à 100 m ³	Station 12 kg pour bassin jusqu'à 300 m ³	Station 24 kg pour bassin jusqu'à 600 m ³
Référence		21.600017	21.600015	21.600016
Prix		1 043 €	1 353,15 €	1 518,05 €



Prix indiqués H.T, hors Eco-participation



TRAITEMENT DE L'EAU-DOSAGE

New Pompe doseuse BAYROL



Caractéristiques	Technologie smart & easy, mesure du pH et mesure du potentiel Redox
Référence	216.00097
Prix	1 116,68 €

Domaine d'application

Ce sont des appareils de régulation et de dosage pour piscines privées jusqu'à 90m3. Automatic mesure et régule le pH de manière fiable et précise. Automatic Cl/pH mesure également le taux de désinfectant et le corrige en injectant du Chloriliquide.

Fonctionnement

La technologie smart&easy intégrée permet une installation rapide et une utilisation simple de l'appareil. L'opérateur est guidé pas-à-pas, autant lors de l'installation que lors de l'utilisation quotidienne. Le calibrage des sondes est accessible via une touche de raccourci, l'utilisateur peut alors suivre les étapes directement affichées sur l'écran de l'appareil.

Le programme comporte également un menu «Auto-test», permettant de contrôler facilement le fonctionnement de chaque composant.



TRAITEMENT DE L'EAU - PRODUITS DE TRAITEMENT



Chlore lent galet

	CHLORE LENT SEAU DE 5 KG	CHLORE LENT SEAU DE 10 KG	CHLORE LENT FÛT DE 25 KG
Caractéristiques			
Forme	Galet	Galet	Galet
Poids galet	250 g	250 g	250 g
Référence	19.280305	19.280310	19.280907
Prix	36,50 €	68,82 €	183,18 €



Chlore lent bloc

	CHLORE LENT SEAU DE 5 KG	CHLORE LENT SEAU DE 10 KG	CHLORE LENT FÛT DE 25 KG
Caractéristiques			
Forme	Galet	Galet	Galet
Poids galet	500 g	500 g	500 g
Référence	19.280911	19.280916	19.280912
Prix	44,95 €	89,32 €	212,27 €



Chlore choc

	CHLORECHOC SEAU DE 5 KG	CHLORECHOC SEAU DE 10 KG	CHLORECHOC SEAU DE 5 KG	CHLORECHOC SEAU DE 10 KG	CHLORECHOC FÛT DE 25 KG
Caractéristiques					
Forme	Comprimé	Comprimé	Granulé	Granulé	Granulé
Référence	19.280105	19.280110	19.280205	19.280210	19.280905
Prix	33,06 €	68,35 €	39,70 €	79,50 €	187,33 €

Prix indiqués H.T, hors Eco-participation



TRAITEMENT DE L'EAU - PRODUITS DE TRAITEMENT



Chlore multiactions



	CHLORE MULTIACTIONS SEAU DE 5 KG	CHLORE MULTIACTIONS SEAU DE 10 KG
Caractéristiques		
Forme	Galet	Galet
Poids galet	250 g	250 g
Référence	19.280915	19.280923
Prix	37,15 €	74,45 €



Chlore liquide

	CHLORE LIQUIDE BIDON DE 20L 36°	CHLORE LIQUIDE BIDON DE 20L 47°
Caractéristiques	avec stabilisateur de dureté	
Référence	19.280902	19.280924
Prix	33,32 €	31,53 €



Stabilisant chlore

	STABILISANT CHLORE SEAU DE 5 KG
Caractéristiques	
Référence	19.280505
Prix	42,07 €



Floculant



	CHAUSSETTE DE FLOCULANT
Caractéristiques	
Référence	19.280900
Prix	9,48 €



Hypochlorite de calcium



	HYPOCHLORITE DE CALCIUM SEAU DE 5 KG	HYPOCHLORITE DE CALCIUM SEAU DE 10 KG
Caractéristiques		
Référence	19.280918	19.280919
Prix	43,10 €	85,53 €

TRAITEMENT DE L'EAU - PRODUITS DE TRAITEMENT



pH minus / pH plus



	PH MINUS BIDON DE 25 L	PH MINUS SEAU DE 5 KG	PH MINUS FÛT DE 25 KG	PH PLUS SEAU DE 5 KG	PH PLUS BIDON DE 20 L
Caractéristiques					
Forme	Liquide	Poudre	Poudre	Poudre	Liquide
Référence	19.280903	19.280700	19.280913	19.280805	19.280930
Prix	31,20 €	12,60 €	64,28 €	12,50 €	48 €



Algicide

SUPER ANTI-ALGUES BIDON DE 5L

Caractéristiques	
Référence	19.280600
Prix	17,64 €



Brome

BROME SEAU DE 5 KG

Caractéristiques	
Référence	19.280920
Prix	92,10 €



Oxygène actif



	BLUTOP 2 BIDONS DE 5 L	TRILIQUE BIDON DE 20 L
Caractéristiques		
Référence	19.280926	19.280925
Prix	35,44 €	67,73 €

Prix indiqués H.T, hors Eco-participation



TRAITEMENT DE L'EAU - PRODUITS DE TRAITEMENT



Chlorilong® 250

Galets de 250 g de chlore à dissolution lente et régulière pour une désinfection permanente.
Libération de chlore uniforme (Technologie A.P.O.™).



	CHLORILONG SEAU DE 5 KG	CHLORILONG SEAU DE 10 KG	CHLORILONG FÛT DE 25 KG	CHLORILONG MULTIFONCTIONS SEAU DE 5 KG
Caractéristiques				
Référence	21.320245	21.320256	21.320260	21.600066
Prix	49,90 €	95,83 €	183,12 €	49,73 €



Chloriklar®

Pastilles de 20g effervescentes de chlore pour un traitement choc.
Dissolution rapide et utilisation facile.



	CHLORIKLAR SEAU DE 5 KG	CHLORIKLAR SEAU DE 10 KG
Caractéristiques		
Référence	21.320207	21.320211
Prix	48,22 €	91,80 €



Chlorifix

Microbilles de chlore pour un traitement choc en cas de problème d'eau. Apport intensif et rapide de chlore actif.
Moins de poussières grâce à la forme microbille.



	CHLORIFIX BOITE DE 1 KG	CHLORIFIX SEAU DE 5 KG	CHLORIFIX SEAU DE 10 KG	CHLORIFIX FÛT DE 25 KG
Caractéristiques				
Référence	21.320220	21.320226	21.320230	21.320240
Prix	13,44 €	50,74 €	97,78 €	187,68 €



Prix indiqués H.T, hors Eco-participation

TRAITEMENT DE L'EAU - PRODUITS DE TRAITEMENT

BAYROL
your pool & spa water expert



Chlorifix x100

Granulés de chlore à dissolution lente pour détruire les algues des piscines carrelées. Formulation très puissante à forte teneur en chlore actif.

CHLORIFIX X100
BOITE DE 1,25 KG

Référence 21.320235

Prix 26,50 €

BAYROL
your pool & spa water expert



Bordnet Gel S

Granulés de chlore à dissolution lente pour détruire les algues des piscines carrelées. Formulation très puissante à forte teneur en chlore actif.

BORNET GEL S
BIDON DE 1 L

Référence 21.320140

Prix 8,59 €

BAYROL
your pool & spa water expert



Chloriliquide C

Chlore NON STABILISE (hypochlorite de sodium)

Liquide concentré à base de chlore non-stabilisé pour la désinfection permanente. Idéal pour les systèmes de régulation automatique. Evite la formation de tartre dans le système d'injection.

CHLORILIQUE C
BIDON DE 25 KG

Référence 21.320242

Prix 62,83 €

BAYROL
your pool & spa water expert



Stabichloran®

Stabilisateur de Chlore

Granulés pour limiter la destruction du chlore par les UV des bassins traités au chlore non stabilisé.

Idéal pour les piscines équipées d'un électrolyseur de sel.

STABICHLORAN
SEAU DE 3 KG

Référence 21.320532

Prix 40,46 €



Prix indiqués H.T, hors Eco-participation

TRAITEMENT DE L'EAU - PRODUITS DE TRAITEMENT



Quickflock

Floculant spécial filtres à sable à effet clarifiant rapide. Lutte efficacement contre les eaux troubles. Formulation exclusive pour un effet très longue durée.



	QUICKFLOCK SUPER BIDON DE 1 L	QUICKFLOCK BIDON DE 20 L	SUPERFLOCK BOITE DE 8 CARTOUCHES
Caractéristiques			
Forme	Liquide	Liquide	Chaussette
Référence	21.320510	21.600014	21.320512
Prix	10,42 €	60,36 €	32,93 €



Desalgine®

Liquide concentré anti-algues pour éviter le développement et la prolifération des algues. Effet clarifiant intégré.



	DESALGINE BIDON DE 1 L	DESALGINE BIDON DE 6 L	DESALGINE BIDON DE 10 L
Caractéristiques			
Référence	21.320305	21.320310	21.320315
Prix	11,57 €	51,38 €	101,16 €



Desalgine® Jet

Liquide concentré anti-algues non moussant à action préventive pour éviter le développement et la prolifération des algues. Idéal pour les piscines équipées d'un système de nage à contre-courant et pour les eaux fortement brassées.

	DESALGINE JET BIDON DE 6 L
Caractéristiques	
Référence	21.320620
Prix	99,17 €



Prix indiqués H.T, hors Eco-participation

TRAITEMENT DE L'EAU - PRODUITS DE TRAITEMENT



pH-Minus

Granulés purs pour baisser les pH supérieurs à 7,4.



	PH-MINUS SEAU DE 6 KG	PH-MINUS SEAU DE 18 KG
Caractéristiques		
Référence	21.320410	21.320420
Prix	22,10 €	49,51 €



pH-Plus

Granulés purs pour augmenter les pH inférieurs à 7,0.



	PH-PLUS SEAU DE 5 KG
Caractéristiques	
Référence	21.320430
Prix	20,88 €



Alca-Plus

Granulés purs pour corriger l'instabilité du pH causée par une alcalinité faible (TAC inférieur à 80 mg/L).



	ALCA-PLUS SEAU DE 5 KG
Caractéristiques	
Référence	21.600030
Prix	30,96 €

Produits d'hivernage



Puripool® Super

Liquide concentré non moussant, pour l'hivernage des piscines. Stable en présence de chlore, prévient des dépôts de calcaire et lutte contre la prolifération des algues. Facilite l'ouverture du bassin au printemps.



	PURIPOOL SUPER BIDON DE 3L	PURIPOOL SUPER BIDON DE 6L
Caractéristiques		
Référence	21.320334	21.320335
Prix	38,50 €	72,26 €

Prix indiqués H.T, hors Eco-participation



TRAITEMENT DE L'EAU - PRODUITS DE TRAITEMENT



Aquabrome®

Pour un traitement choc des piscines traitées au brome, en cas de problème.



	AQUABROME SEAU DE 5 KG	AQUABROME REGENERATOR BOITE DE 1,25 KG	AQUABROME REGENERATOR SEAU DE 5 KG
Caractéristiques		à l'oxygène actif	à l'oxygène actif
Forme	Pastilles	Granulés	Granulés
Référence	21.600000	21.600039	21.600034
Prix	71,30 €	20,26 €	63,43 €



CalcineX®

Liquide stable en présence de chlore pour éviter les dépôts calcaires et les taches dues aux métaux. Protège votre piscine.



	CALCINEX BIDON DE 1 L	CALCINEX BIDON DE 3 L
Caractéristiques		
Référence	21.320515	21.320520
Prix	16,25 €	44,98 €



Chloryte®

Granulés purs de chlore hautement concentré, sans stabilisant, pour un traitement choc immédiat très puissant. Idéal en cas de problèmes. Préviend du risque de sur-stabilisation.



	CHLORYTE SEAU DE 5 KG	CHLORYTE SEAU DE 10 KG
Référence	21.600064	21.600065
Prix	46,87 €	88,97 €



Adisan

Granulés dégraissants très efficaces pour le nettoyage en profondeur des bassins. Particulièrement adapté pour les bassins à liner et à coques polyester, les bâches et les auvents.



	ADISAN BOITE DE 1 KG
Référence	21.320120
Prix	12,48 €



Prix indiqués H.T, hors Eco-participation



Le bon geste au bon moment.



Pourquoi ?	Quand ?
<p>1 Régulation du pH</p> <ul style="list-style-type: none">• Un ajustement correct du pH est la base de toutes les étapes d'entretien de l'eau suivantes.• Si le pH est en dehors de la zone recommandée, les autres étapes de traitement ne seront pas efficaces.	<ul style="list-style-type: none">• Lorsque le pH ne se situe pas dans la zone recommandée (7,0-7,4).
<p>2 Désinfection</p> <ul style="list-style-type: none">• Une désinfection efficace est nécessaire pour obtenir une eau saine et cristalline.• Les agents pathogènes sont éliminés.	<ul style="list-style-type: none">• La désinfection doit se réaliser en continu pendant toute la saison de baignade.• En cas de problème (algues, turbidité, dépôts gluants), il faut procéder à une désinfection choc.
<p>3 Lutte contre les algues</p> <ul style="list-style-type: none">• Les algues favorisent la prolifération des bactéries et des champignons.• Les dépôts glissants d'algues peuvent provoquer des accidents.	<ul style="list-style-type: none">• Régulièrement pour prévenir la prolifération des algues, notamment, en cas d'exposition aux rayons du soleil et à la chaleur qui favorisent leur croissance.
<p>4 Floculation</p> <ul style="list-style-type: none">• Les impuretés et les particules responsables de la turbidité de l'eau sont éliminées.• Les floculants BAYROL amalgament les petites particules ensemble pour qu'elles puissent être retenues par le filtre.	<ul style="list-style-type: none">• En continu, pendant toute la saison de baignade.

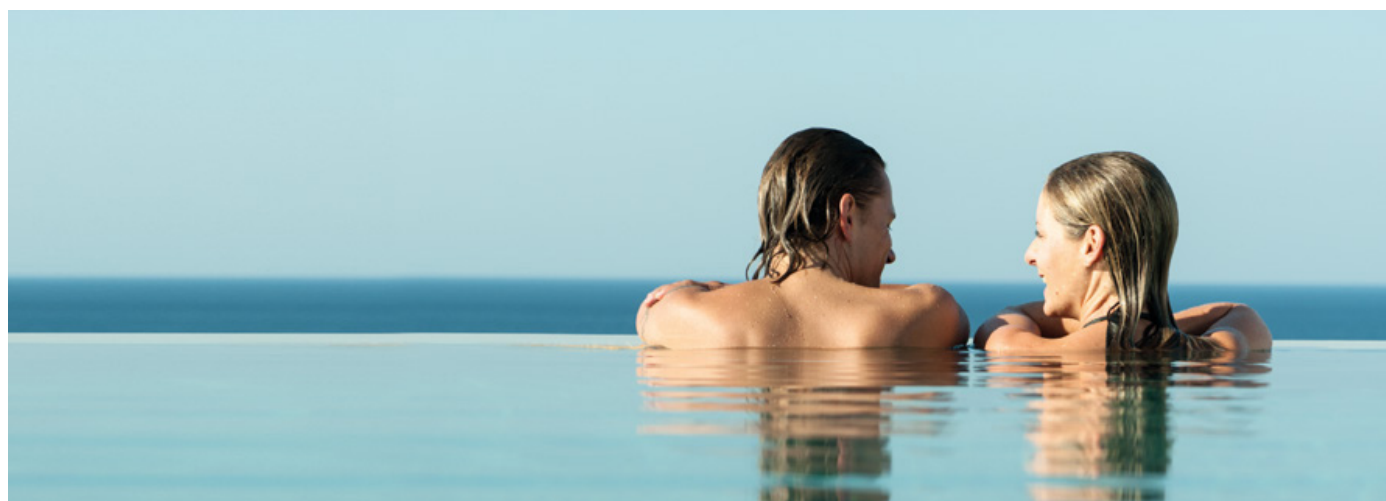

Prix indiqués H.T, hors Eco-participation



TRAITEMENT DE L'EAU - PRODUITS DE TRAITEMENT



Decalcit Filtre



Granulés acides surpuissants pour détartrer rapidement tous types de filtres. Améliore la filtration et l'efficacité des traitements.

	DECALCITE FILTRE BOITE DE 1 KG
Référence	21.320105
Prix	13,44 €



Soft & Easy



Combinaison de granulés désinfectants à base d'oxygène actif, anti-algues et clarifiant pour un traitement hebdomadaire complet et facile, en sachets pré-dosés (x16).

	SOFT & EASY BOITE DE 4,48 KG
Référence	21.600055
Prix	69,94 €



Hypochlorite de calcium

- Permet de remonter rapidement le taux de chlore,
- Granulés à dissolution rapide.
- Production d'insolubles inférieure à 5% (eau distillée)
- Teneur moyenne en chlore disponible voisine de 69%
- Totalement exempt d'acide isocyanurique (stabilisant)
- Évite les problèmes de sur-stabilisation
- Compatible avec tout équipement de filtration



	HTH SEAU DE 5 KG	HTH SEAU 10 KG	HTH FÛT DE 25 KG	HTH FÛT DE 45 KG	HYPOCAL STICK SEAU 4,8 KG	HYPOCAL STICK FÛT DE 45 KG
Caractéristiques						
Forme	Granulé	Granulé	Granulé	Granulé	Stick	Stick
Référence	20.300624	20.300625	20.300115	20.300106	20.300608	20.300634
Prix	59,38 €	116,04 €	276 €	429,60 €	63,52 €	526,15 €



Prix indiqués H.T, hors Eco-participation

TRAITEMENT DE L'EAU - PRODUITS DE TRAITEMENT



Activateur

Produit catalyseur permettant d'accélérer et potentialiser l'action du chlore, du brome et de l'oxygène empêchant la croissance des algues jaunes, vertes et des bactéries roses.



ACTIVADOR 0,7 KG

Référence	201933
Prix	14,51 €



Enziratic

Produit spécialement indiqué pour la récupération vertes et/ou troubles après une chloration choc. Elimine rapidement les algues mortes de manière enzymatique.



ENZIMATIC 1 KG

Référence	201401
Prix	23,95 €



Eliminateur de phosphate

Produit éliminant les phosphates dans l'eau. Les phosphates apparaissent en plus grande quantité dans les piscines avec de l'oxygène actif ou équipées d'un électrolyseur de sel.



ELIMINE PHOSPHATE
MAXI

Référence	202076
Prix	25,57 €



Algicide universel

Combinaison d'algicides spécialement formulés pour lutter contre les algues noires, qui sont résistantes à la fois, à la chloration de choc comme aux algicides classiques.



ALGICIDE UNIVERSEL

Référence	200214
Prix	16,47 €

Prix indiqués H.T, hors Eco-participation



TRAITEMENT DE L'EAU - PRODUITS DE TRAITEMENT



Trousses d'analyse & testeurs

	PH + CHLORE Stick	PH + CHLORE Liquide	PH + CHLORE DPD Comprimé	PH + BROME Stick	PH + BROME Liquide	SEL Stick
Référence	30.556131	30.551205	30.551206	30.556132	30.551203	30.556130
Prix	13,04 €	8,20 €	18,37 €	14,59 €	22,26 €	16,56 €

	TH	TESTEUR PH ELECTRONIQUE	TESTEUR SEL ELECTRONIQUE	AQUACHEK TRU TEST	RECHARGE TRU TEST 50 languettes
Référence	13.180101	30.556181	30.556182	30.556179	30.556180
Prix	20,52 €	75,69 €	75,69 €	96,36 €	12,52 €



Photomètre MD200 3 en 1

Photomètres professionnels livrés complets dans une mallette avec 4 piles, 3 cuvettes rondes avec couvercle, 1 agitateur, 1 brosse, 1 seringue, pastilles de réactifs et mode d'emploi.
MD 200 3 en 1 = Chlore (libre et total), pH et Acide cyanurique (stabilisant).

	MD200 3 EN 1
Référence	176.023818
Prix	795,62 €



Sel spécial piscine



	SEL SPECIAL PISCINE SAC DE 25 KG
Référence	23.380117
Prix	0,44 € LE KILO

Sel d'adoucisseur



	SEL D4ADOUCEUR SAC DE 25 KG
Référence	23.380105
Prix	0,52 € LE KILO



Prix indiqués H.T, hors Eco-participation



DOLPHIN WAVE 100



Appareil professionnel de nettoyage, grande puissance pour piscines jusqu'à 25 m de longueur.

Nettoyage efficace et totalement automatique de piscines d'hôtels, de campings et de tous types de piscines collectives. Le système gyroscopique avancé assure un balayage total pour une couverture systématique du sol, des parois et de la ligne d'eau. Une grande capacité de filtration permet d'aspirer les saletés, la poussière et toutes autres sortes de débris, laissant une eau parfaitement propre et saine.

Le Dolphin Wave 100 offre une performance de nettoyage puissante et garantie une haute fiabilité à long terme. Les technologies avancées assurent un balayage complet de toute la piscine, ainsi qu'un brossage efficace et une filtration complète tout au long du cycle de nettoyage. Doté d'un fonctionnement totalement automatique, vous confiez au robot l'intégralité du nettoyage de votre piscine qui reste propre et saine après chaque cycle, sans aucune intervention de votre part.

DOLPHIN WAVE 100	
Caractéristiques	
Durée du cycle	4 / 6 / 8 heures
Tension moteur	24 VCD
Alimentation	100-250 V - Sortie < 30 VDC - IP54
Taux d'aspiration	17m³/h
Vitesse de déplacement	15 mètres par minute
Surface de nettoyage	225m² par heure
Poids	12 kg
Longueur du câble	30m
Nettoyage	3 options de filtration pour tous types de saleté et débris
Référence	20.300741
Prix	4 137,75 €
Eco-participation	1,26 €

Prix indiqués H.T, hors Eco-participation



ENTRETIEN DE LA PISCINE - ROBOT



DOLPHIN M 400



L'avancée technologique pour le nettoyage des piscines de forme complexe

Recommandé pour piscines jusqu'à 12 m de longueur, le M 400 brosse, frotte, aspire et filtre la piscine entière, y compris le sol, les parois et la ligne d'eau.

Double motorisation pour un meilleur déplacement du robot et gyroscope intégré pour une précision de nettoyage optimale.

Utilisez l'application MyDolphin™ sur votre smartphone pour prendre le contrôle manuellement de votre robot.



NOUVEAUTÉ 2016

- Navigation manuelle du robot via l'application Smartphone MyDolphin™
- Fonction de programmation hebdomadaire sur l'alimentation : 2, 3 ou 7 fois par semaine



DOLPHIN M 400	
Caractéristiques	
Durée du cycle	2h30
Type de nettoyage	Fond, parois et ligne d'eau
Alimentation	Transformateur électrique à commande digitale avec programmeur hebdomadaire
Filtration	Cartouches fines et ultrafines, qui ramassent à la fois les particules fines et les gros débris
Taille de bassin	Idéal pour piscines jusqu'à 15 m de long
Poids	10 kg
Longueur du câble	18 m
Support	Caddy fourni
Référence	20.300740
Prix	1 498,50 €
Eco-participation	1,26 €



Prix indiqués H.T, hors Eco-participation



DOLPHIN S 100

Le nettoyage professionnel des petites piscines

Recommandé pour piscines jusqu'à 8 m de longueur.

Le Dolphin S 100 est le robot qu'il vous faut à un prix abordable. Ce robot léger est idéal pour le nettoyage du fond et des parois des piscines de petites dimensions.

Manipulation sans effort :

- Accès au système de filtration par le haut – panier facile à nettoyer et à remettre en place.
- Léger, facile à manipuler.
- Evacuation propre et rapide de l'eau.

Résultats de nettoyage offrant une eau cristalline :

- Brossage actif qui élimine les algues et les bactéries.
- Système de filtration efficace et facile d'utilisation.
- Aspire efficacement les fines particules comme les gros débris.

Tranquillité d'esprit :

- Fiabilité reconnue – fabriqué par Maytronics, le leader des robots nettoyeurs de piscines.

	DOLPHIN S 100
Caractéristiques	
Durée du cycle	2h
Type de nettoyage	Fond et parois
Alimentation	Nouveau transformateur électrique à faible consommation d'énergie
Filtration	Panier filtrant printemps
Taille de bassin	Idéal pour piscines jusqu'à 8 m de long
Poids	6,5 kg
Longueur du câble	15 m
Référence	/
Prix	858,95 €
Eco-participation	1,26 €

Prix indiqués H.T, hors Eco-participation



ENTRETIEN DE LA PISCINE - ROBOTS

Petit Aspirateur Manuel Elec Vektro Pro

Simple et efficace, le balai aspirateur Vektro Pro aspire les débris et filtre l'eau de la piscine avec une durée de vie prolongée et sans effet de mémoire.

Les débris sont collectés dans un filtre en inox en forme de cône qui est très facile à vider. Un second filtre permet la filtration des particules fines.

Le Pack de batteries permet un fonctionnement ininterrompu de 90 minutes.

La tête d'aspiration supplémentaire avec brosse nylon pour un nettoyage efficace dans les coins, dans les joints et autres endroits difficiles.

Les brosses amovibles vous aideront à frotter efficacement les débris.

La large tête pivotante amovible avec roues adaptées permet un nettoyage en profondeur du fond et des marches.

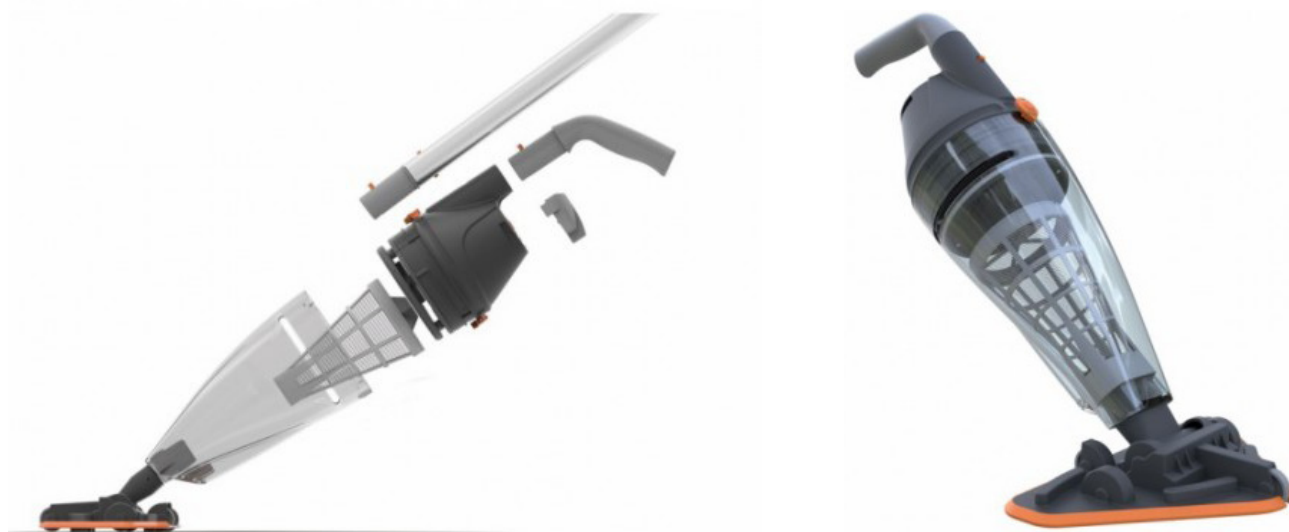

BALAI ASPIRATEUR ELECTRIQUE

Référence	305.56227
Prix	212,20 €

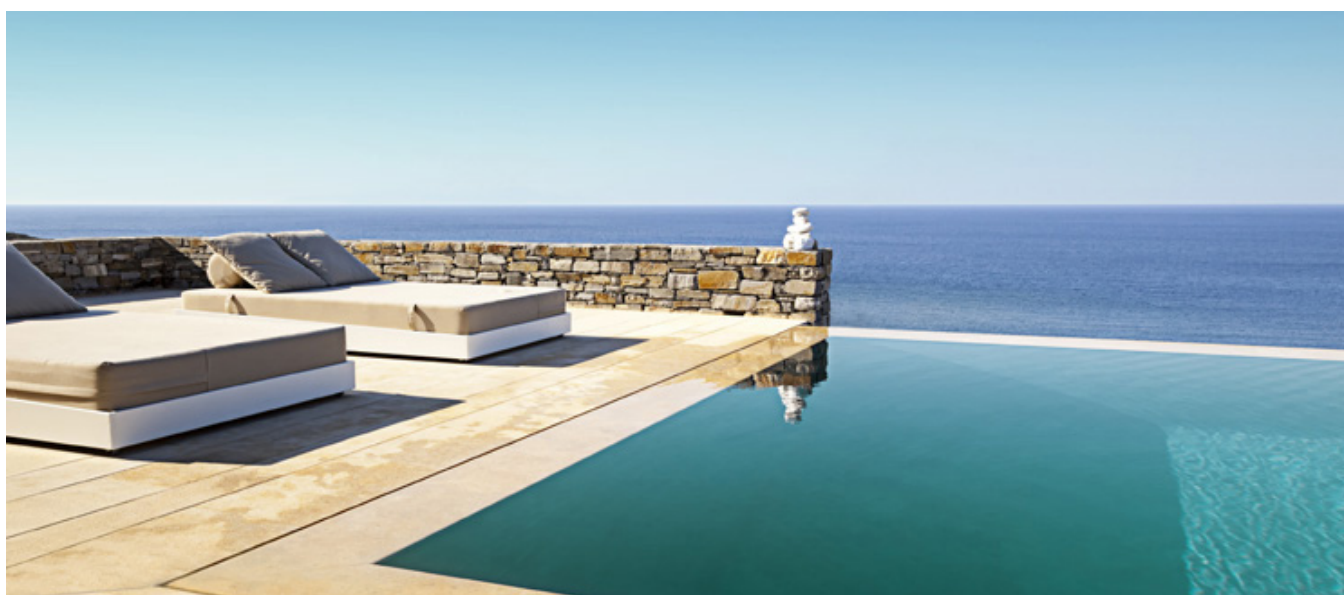

ENTRETIEN DE LA PISCINE - ROBOTS

Polaris 280

Simple et efficace, POLARIS 280 nettoie tous les types de piscine : son système de transmission lui permet de se déplacer rapidement dans toutes les directions et de s'adapter à la forme et aux dimensions du bassin.

Déplacements aléatoires et marche arrière automatique (vanne de recul anti-blocage).

Ses 2 jets, disposés face à face, créent un effet Venturi pour une parfaite adhérence au sol.

Equipé d'un sac filtre facile à nettoyer ainsi qu'une large gorge d'aspiration.

Longueur du câble 9.60m. Nécessite l'utilisation d'un surpresseur 1CV couplé à la filtration.



	POLARIS 280
Type de système	Hydraulique à pression
Motorisation	Surpresseur couplé à la filtration
Aspiration	Système Venturi 2 jets
Déplacement	Aléatoire et marche arrière automatique
Collecte des débris	Sac indépendant + flagelle
Puissance surpresseur	1 CV
Pression de fonctionnement	2,2 bar
Référence	30.550417
Prix	787,50 €



Suppresseurs SP

Les pompes SP sont adaptées à l'eau de mer et aux eaux de piscine traitées au sel, et recommandées comme surpresseurs pour balais de piscine.

JETCOM : pompe monocellulaire auto-armorçante.

EUROCOM : pompe centrifuge multicellulaire non auto-armorçante très silencieuse, rendement élevé.



		SURPRESSEUR MONO EAU DE MER JETCOM	SURPRESSEUR TRI EAU DE MER EUROCOM
Puissance	CV	1	1
Aspiration / Refoulement		1"	1"
Référence		202.085154	202.085197
Prix		270 €	375 €

Coffrets électriques et thermiques voir page 25

Prix indiqués H.T, hors Eco-participation



ENTRETIEN DE LA PISCINE - ACCESSOIRES



Epuisettes

	EPUISETTE DE SURFACE	EPUISETTE DE FOND STANDARD	EPUISETTE DE SURFACE BLUELINE	EPUISETTE DE FOND BLUELINE
Référence	30.550815	30.550810	30.556215	30.556210
Prix	8,60 €	10,65 €	11 €	16,60 €



Brosses

	BROSSE POUR ANGLE DE MUR	BROSSE POILS NYLON	BROSSE RÉCURANTE	BROSSE DE PAROI ALU BLUELINE
Référence	30.556195	30.556175	30.556127	30.556216
Prix	5,90 €	1,10 €	1,70 €	11,90 €

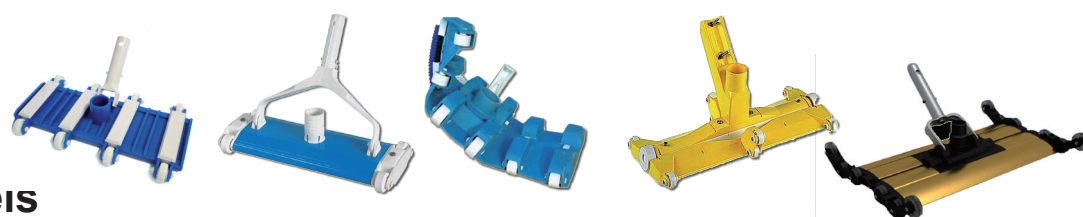

Balais manuels

	ASPIRATEUR 8 ROUES	ASPIRATEUR ALU ANODISE	ASPIRATEUR BENDERVAC	ASPIRATEUR FAIRLOCK	ASPIRATEUR BLUELINE
Référence	30.550616	30.556126	30.550607	30.550605	30.556172
Prix	35 €	116,60 €	264,38 €	182 €	51,40 €



ENTRETIEN DE LA PISCINE - ACCESSOIRES

BAYROL
your pool & spa water expert

Epuisettes



	EPUISETTE DE SURFACE	EPUISETTE DE FOND
Référence	216.00084	216.00085
Prix	19,85 €	21,93 €

BAYROL
your pool & spa water expert

Brosses



	BROSSE LIGNÉE D'EAU	BROSSE DE COIN PRO	BROSSE PAROI INOX	BROSSE PAROI MURALE
Référence	216.00091	216.00090	216.00088	216.00089
Prix	10,15 €	11,02 €	15,36 €	13,56 €

BAYROL
your pool & spa water expert

Balais manuels



	BALAI RECT; FLEXIBLE	BALAI LINER FLEXIBLE
Référence	216.00086	216.00087
Prix	45,38 €	42,88 €

BAYROL
your pool & spa water expert

Accessoires



	THERMOMETRE	TUYAU FLOTTANT	DOSEUR FLOTTANT	RESSORTS D'ATTACHE X3	MANCHE TELESCOPIQUE
Référence	216.00092	216.00093	216.00095	216.00096	216.00094
Prix	8 €	65,29 €	12,52 €	1,62 €	52,72 €

Prix indiqués H.T, hors Eco-participation



ENTRETIEN DE LA PISCINE - ACCESSOIRES

Manches télescopiques

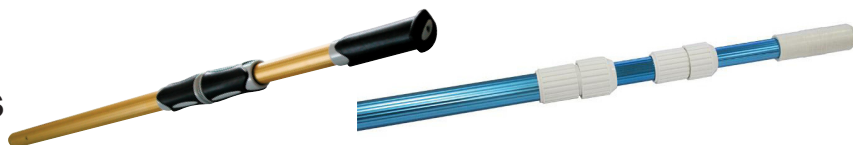

	2,80 / 4,80 M	3,60 / 7,20 M
	Manche télescopique blueline	
Référence	30.556211	30.550910
Prix	35,95 €	67,72 €

Tuyaux flottants



	10 M	12 M	15 M
Référence	30.550715	30.550720	30.550725
Prix	32,96 €	37,08 €	49,96 €

Tuyaux flottants Gold



	12 M	15 M
Référence	30.556212	30.556213
Prix	36 €	47 €

Thermomètres



	STANDARD	ANIMAUX	FLOTTANT BLEU	FLOTTANT BLANC
Référence	30.551010	30.556145	30.556171	30.556170
Prix	11,60 €	3,94 €	1,40 €	2,40 €

Bouchons d'hivernage



	N°6 25/35	N°8 35/40	N°9 35/45	N°10 42/50	N°11 47/57	N°12 55/63
Référence	30.551406	30.556135	30.556136	30.551405	30.551410	30.551415
Prix	1,50 €	1,80 €	1,80 €	0,89 €	1,36 €	4 €

ENTRETIEN DE LA PISCINE - ACCESSOIRES

Accessoires skimmer



	WATER LILY	NET'SKIM
Caractéristiques	Absorbant des résidus gras pour skimmer, par 6	Filtre à limon pour skimmer, par 12
Référence	30.556176	30.556120
Prix	11,90 €	20,64 €

Produits divers



	COLMATEUR DE FUITE	COLLE PISCINE	AQUAMAX PISCINE	POLYMAX BLANC	POLYMAX TRANSLUCIDE	COLLE RAPIDE
Référence	30.550606	309.000134	96.106274	96.000030	96.106252	309.000136
Prix	29,16 €	11,05 €	17,10 €	14,78 €	14,78 €	17,50 €



Prix indiqués H.T, hors Eco-participation

PIÈCES À SCELLER



Piscine Béton

	SKIMMER STANDARD	SKIMMER LARGE MEURTRIÈRE	BUSE DE REFOULEMENT STANDARD
Caractéristiques			
Diamètre	2" M	2" M	2" M
Référence	280.042631	280.042629	27.490305
Prix	68,90 €	97 €	5,70 €

	BONDE DE FOND	PRISE BALAI
Caractéristiques		
Diamètre	2" F	2" M
Référence	27.490205	27.490315
Prix	19,60 €	4,80 €

Piscine Liner



	SKIMMER LARGE MEURTRIÈRE	BUSE DE REFOULEMENT	BONDE DE FOND	PRISE BALAI	SKIMMER A800 LINER
Caractéristiques					
Diamètre	2" M	2" M	2" F	2" M	2» M
Référence	280.049213	27.490310	27.490210	27.490320	20.2089100
Prix	103,60 €	11,40 €	33,20 €	10,90 €	255 €

Autres pièces à sceller



	BOÎTE DE CONNEXION	RÉGULATEUR DE NIVEAU	TRAVERSE DE PAROI	TRAVERSE DE PAROI SECTIONNABLE
Caractéristiques	3 entrées			
Diamètre	3/4 F	/	2" F	2" M
Dimensions	/	/	25 cm	30 cm
Référence	280.045230	26.460505	26.460340	280.042005
Prix	9,02 €	68,40 €	8,90 €	9,30 €



Duna / Super Duna

Grâce à DUNA, la puissance d'une nage à contre-courant est accessible à peu de frais. L'appareil compact DUNA en est la preuve: vannes en PVC, tuyaux en PVC et boîtier de commande - tous les éléments sont prémontés. L'installation est facile, le plaisir maximal. En résumé: beaucoup de bien-être à petit prix.

DUNA		PIÈCE A SCELLER	COMPLET MONO	COMPLÉMENT MONO	COMPLET TRI
Caractéristiques					
Puissance	W	/	1.700	/	2.500
Débit	L/s	/	12	/	13
Buse		1 buse orientable	/	/	/
Référence		31.580315	31.580310	31.580320	31.580305
Prix		399 €	2 855 €	2 910 €	2 855 €

SUPER DUNA		PIÈCE A SCELLER	COMPLET MONO	COMPLÉMENT MONO	COMPLET TRI	COMPLÉMENT TRI
Caractéristiques						
Puissance	W	/	3.200	/	3.200	/
Débit	L/s	/	15	/	15	/
Buse		1 buse orientable	/	/	/	/
Référence		31.580315	31.580330	31.580335		
Prix		399 €	3 120 €	2 745 €	NOUS CONSULTER	



Coco

Esthétique, cet appareil de nage à contre-courant s'inspire des coquillages. La buse pivotante réglable peut déborder jusqu'à 18 litres par seconde.

		PIÈCE A SCELLER	COMPLET MONO	COMPLÉMENT MONO	COMPLET TRI	COMPLÉMENT TRI
Caractéristiques						
Puissance	W	/	3.200	/	3.500	/
Débit	L/s	/	15	/	18	/
Buse		1 buse orientable	/	/	/	/
Référence		31.580425	31.580411	31.580451	31.580410	31.580450
Prix		470 €	4 210 €	3 740 €	4 100 €	3 630 €

Prix indiqués H.T, hors Eco-participation



ÉCLAIRAGE



Piscine Béton

		PROJECTEUR STANDARD	GAINE DE PROJECTEUR	PROJECTEUR EXTRA-PLAT	PROJECTEUR HALOGÈNE
Caractéristiques			pour projecteur standard		
Puissance	W	300	/	100	50
Tension	V	12	/	12	12
Norme		PAR-56	/		
Référence		280.045040	280.045262	280.045029	30.550103
Prix		43,68 €	2,03 €	100,40 €	101,80 €

Piscine Liner

		PROJECTEUR STANDARD		
Caractéristiques				
Puissance	W	300		
Tension	V	12		
Norme		PAR-56		
Référence		27.490410		
Prix		115,30 €		



LED

		AMPOULE LED BLANCHES	AMPOULE LED 16 MODES COULEURS	TÉLÉCOMMANDE
Caractéristiques				pour ampoule LED
Puissance	W	25	25	maximum 3 ampoules
Tension	V	12	12	LED par télécommande
Référence		165.030117	345.000177	345.000178
Prix		140 €	179,40 €	103,50 €



Autres

		OPTIQUE DE PROJECTEUR UNIVERSEL
Caractéristiques		
Référence		30.556117
Prix		81,50 €



ÉCLAIRAGE



Gamme BAHIA

Avantages :

- Multiples enjoliveurs disponibles
- Eclairage blanc ou couleurs
- Installation standard
- Personnalisation du projecteur
- Nombreuses puissances disponibles
- Uniquement piscine béton



BAHIA : projecteur pour niche standard avec enjoliveur personnalisable



		PROJECTEUR BLANC ZM20	PROJECTEUR COULEURS ZX30	ENJOLIVEUR ARGENT, BLANC OU NOIR	ENJOLIVEUR INOX
Caractéristiques					
Puissance	W	25	40	/	/
Alimentation	V	12	12	/	/
Référence		345.000187	345.000188	345.000198/97/96	345.000191
Prix		154 €	265 €	47 €	135 €

MINI BAHIA : mini projecteur à visser avec enjoliveur personnalisable



		PROJECTEUR BLANC M12	PROJECTEUR COULEURS X15	ENJOLIVEUR ARGENT, BLANC OU NOIR	ENJOLIVEUR INOX
Caractéristiques					
Puissance	W	14	12	/	/
Alimentation	V	12	12	/	/
Référence		345.000189	345.000190	345.000195/94/93	345.000192
Prix		103 €	175 €	26 €	60 €

Prix indiqués H.T, hors Eco-participation



Couvertures automatiques



 **aqualife**
Couvertures de piscines



CONFORME
À LA NORME
NF P90-308

Esthétique
Confort
Sécurité

Parfaite intégration à la piscine
et son environnement

Facilite l'entretien de la piscine
Simplicité d'utilisation

Economie de produits de traitement

Limite l'évaporation de l'eau

Isolation thermique

Conforme aux normes de sécurité

maytronics
Exceptional
Experience

| www.maytronics.fr | www.aqualife.fr

Contactez votre agence pour plus de renseignements





SPA



PIÈCES À CELLER



Filtration

		SKIMMER SPA HAYWARD SP1096	BONDE DE FOND	BUSE DE REFOULEMENT STANDARD	TRAVERSE DE PAROI 25 CM	PROJECTEUR HALOGÈNE
Caractéristiques						
Diamètre		2" M	2" F	2" M	2" F	/
Puissance	W	/	/	/	/	50
Tension	V	/	/	/	/	12
Référence						
		29.540110	27.490205	27.490305	26.460340	30.550103
Prix						
		147,89 €	19,60 €	5,70 €	8,90 €	101,80 €



Massage

		TRAVERSE VENTURI COMPLÈTE	BUSE SPA COMPLÈTE AIR/EAU BUS 2	BOUTON POUSSOIR PNEUMATIQUE	PRISE D'AIR SUR MARGELLE
Caractéristiques					
Diamètre		2" M	2" F	2" M	2" F
Référence					
		29.540448	/	29.540220	29.540205
Prix					
		69 €	Nous consulter	21,38 €	14,69 €

		CANAL D'AIR POUR BLOWER	COUDE 45° CANAL D'AIR	COUDE 90° CANAL D'AIR	TÉ CANAL D'AIR	BOUCHON CANAL D'AIR
Caractéristiques						
Diamètre		2" M	2" F	2" M	2" F	/
Référence						
		29.540305	29.540316	29.540315	29.540320	29.540310
Prix						
		37,53 € LE M	20,36 €	16,56 €	18,86 €	5,50 €



Pompe de massage “EAU” série Nadorself

La Nadorself est une pompe de nage à contre-courant déclinée en 3 versions différentes toutes de tension monophasée ou triphasée.

Grâce à la pompe Nadorself, les propriétaires de piscine ont la possibilité d’installer un kit de nage à contre-courant dans leur espace aquatique.

Combinant confort d’utilisation et grandes performances, la Nadorself est un appareil de grande qualité.

- + Amorçage automatique 4 mètres
- + Fonctionnement silencieux
- + Peut-être installée à distance et au-dessus du niveau de l’eau

		200M	200T	300M	300T
Caractéristiques					
Puissance	kW	2,4	2,3	3	3
Débit à 8 m	m³/h	39	39	63	63
Alimentation		Mono	Tri	Mono	Tri
Référence		71.000074	71.000075	71.000076	71.000077
Prix		1 614,17 €	1 531,45 €	1 815,36 €	1 636,91 €

Pompe de massage “AIR” série Blower Genesis avec contacteur pneumatique

Le blower est un surpresseur d’air qui envoie de l’air au travers de petites buses du fond du bassin.

Ainsi, les milliers de bulles remontent à la surface.

Permet d’alimenter de 8 à 15 buses.

Distance maximale du bassin : 5 mètres



		GENESIS 90
Caractéristiques		
Puissance	kW	0,9
Alimentation		Mono
Référence		280.049227
Prix		402,26 €

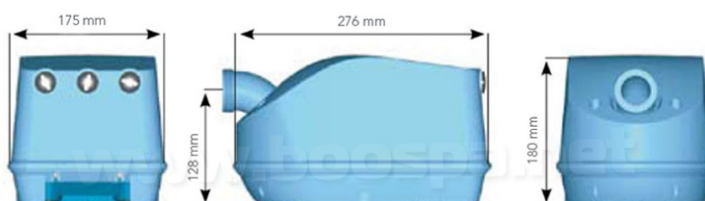

Prix indiqués H.T, hors Eco-participation





Arrosage

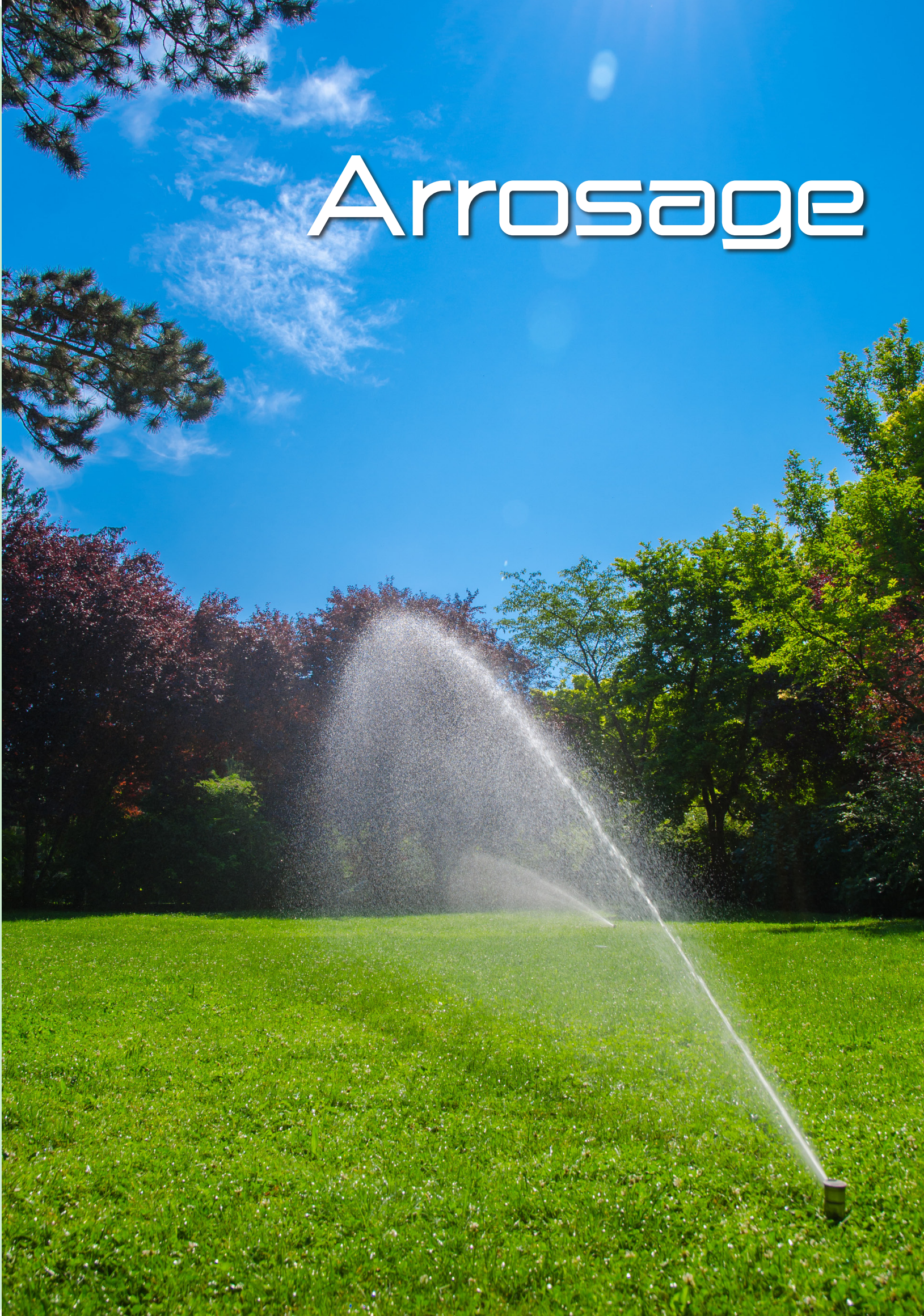

ARROSSEURS

RAIN BIRD

Série 3500

Modèle escamotable 3504PC



- Performances : pour un arrosage de qualité et l'assurance de gazons en bonne santé, les buses sont développées grâce à la technologie Rain Curtain™
- Véritable hauteur de soulèvement de 10,2 cm du centre de la buse au couvercle du corps
- Garantie de 3 ans

		3504 PC
Caractéristiques		1/2
Hauteur corps	cm	16,8
Soulèvement	cm	10,2
Pression	bar	1,7 à 3,8
Débit	m³/h	0,12 à 1,04
Portée	m	4,6 à 10,7
Angle		40° à 360°
Référence		4.012465
Prix		11,90 €

RAIN BIRD

Série 5004 Plus

Modèle escamotable 5004+



- Performances : pour un arrosage de qualité et l'assurance de gazons en bonne santé, les buses sont développées grâce à la technologie Rain Curtain™
- Installation plus rapide grâce aux buses MPR (à débit proportionnel à la surface arrosée)
- Flexibilité : de nombreux modèles disponibles pour couvrir toutes les applications

		5004 PC
Caractéristiques		3/4
Hauteur corps	cm	18,5
Soulèvement	cm	10
Pression	bar	1,7 à 4,5
Débit	m³/h	0,17 à 2,19
Portée	m	7,6 à 15,2
Angle		40° à 360°
Référence		4.012426
Prix		15,93 €





Série Maxi-Paw™

Modèle escamotable à impact

Arroseurs destinés aux petites et moyennes installations d'arrosage automatique résidentielles et publiques.

Ces appareils sont spécialement étudiés pour fonctionner à basse pression et en eaux chargées.



		MAXI PAW
Caractéristiques		Double entrée : 1/2 - 3/4
Application		plantations et aménagements dans parcs et jardins
Hauteur corps	cm	23,6
Soulèvement	cm	7,6
Pression	bar	1,7 à 4,1
Débit	m ³ /h	0,34 à 1,91
Portée	m	6,7 à 13,7
Angle		20° à 340° ou cercle complet
Référence		4.007160
Prix		38,93 €



Série Maxi-Bird™

Modèle escamotable à impact

Cet arroseur monté sur une allonge 1/2" (15/21) permet d'arroser les plantations et les aménagements floraux dans les parcs et jardins.



		MAXI BIRD 2045 PJ-08
Caractéristiques		1/2
Application		petites et moyennes installations résidentielles et publiques
Hauteur corps	cm	23,6
Soulèvement	cm	7,6
Pression	bar	1,7 à 4,1
Débit	m ³ /h	0,34 à 1,91
Portée	m	6,7 à 13,7
Angle		20° à 340° ou cercle complet
Référence		4.007510
Prix		26,60 €

ARROSSEURS

RAIN  BIRD

Série Maxi-Bird™ Bronze

Modèle escamotable à impact

Arroseur en bronze et laiton injecté conçu pour l'arrosage des massifs, des arbustes, des parterres de fleurs.

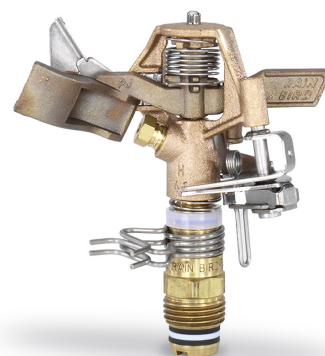

		MAXI BIRD 25 BPJ
Caractéristiques		1/2
Application		arrosage des massifs, arbustes, et parterres de fleurs
Pression	bar	2,1 à 3,5
Débit	m ³ /h	0,70 à 1,14
Portée	m	11,6 à 12,5
Angle		20° à 340° ou cercle complet
Référence		4.006475
Prix		51,39 €



Série K-Rain Pro Plus™

L'arroseur à turbine rotative PROPLUS™ combine en un seul modèle l'arrosage plein cercle et secteur de cercle. Il est fourni avec neuf buses interchangeables codées par numéro



		11003
Caractéristiques		3/4
Trajectoire		12°
Pression	bar	2 à 5
Débit	m ³ /h	0,11 à 2,27
Portée	m	6,7 à 15,3
Angle		40° à 360°
Référence		6.820067
Prix		14,16 €

ARROSSEURS

Hunter® Série SRM



Arroseur escamotable bas débit et faible pluviométrie, pour les applications à faible portée.

		SRM
Caractéristiques		1/2
Application		résidentielle
Soulèvement	cm	10
Pression	bar	1,7 à 3,8
Débit	m³/h	0,08 à 0,82
Portée	m	4 à 9,4
Angle		40° à 360°
Référence		6.820039
Prix		11,12 €

Hunter® Série PGP-ADJ



Arroseur escamotable 10cm, secteur réglable avec jeu de buses rouges.

		PGP-ADJ
Caractéristiques		3/4
Application		résidentielle
Soulèvement	cm	10
Pression	bar	1,7 à 4,5
Débit	m³/h	0,10 à 3,22
Portée	m	8,2 à 15,8
Angle		40° à 360°
Référence		6.070105
Prix		12,85 €



Prix indiqués H.T, hors Eco-participation

TUYÈRES ESCAMOTABLES

RAIN BIRD

Série 1800^M

- Joint racleur d'étanchéité solidaire du couvercle, élimine tout risque de fuite et procure une résistance aux débris, à la pression ainsi qu'aux agressions extérieures. De plus, la conception du joint à lèvre multifonction assure une étanchéité parfaite et limite l'effet de flush au moment de la mise en route, permettant d'installer plus de tuyères par vannes.
- Ressort de rappel puissant en acier inoxydable assure une rétraction fiable de la tige
- Ajustement parfait du secteur à arroser par système à cliquet



		1802	1804	1812
Caractéristiques				
Hauteur corps	cm	10	15	40
Soulèvement	cm	5	10	30
Portée	m	0,60 à 5,50	0,60 à 5,50	0,60 à 5,50
Entrée taraudée		1/2	1/2	1/2
Busés		Non	Non	Non
Applications	Espaces verts de petites tailles, platebandes de fleurs et arbustes			
Référence		4.006580	4.006585	4.006595
Prix		4,61 €	3,11 €	15,21 €

RAIN BIRD

Série UNI-SprayTM

- Élimination des infiltrations de débris grâce à un joint d'étanchéité activé par pression
- Réglage rapide et précis du secteur à arroser par système à cliquet, même quand la tuyère est en fonctionnement
- Matériau robuste pour une fiabilité optimale en cas de surpression



		US-215	US-412	US-415
Caractéristiques				
Hauteur corps	cm	9,6		15
Soulèvement	cm	5,1		10,2
Portée	m	2,1 à 4,60		2,1 à 4,60
Entrée taraudée		1/2		1/2
Busés	réglables de 0 à 360°			
Applications	Espaces verts de petites tailles, platebandes de fleurs et arbustes			
Référence		4.006582	4.006583	4.006584
Prix		2,99 €	2,88 €	2,88 €

TUYÈRES ESCAMOTABLES

Hunter®

Série PS Ultra

Une tuyère compacte dotée de toutes les fonctions nécessaires à n'importe quelle installation.

Débit : 0,63 à 20.40 l/h

Plage de pression recommandée : 1,4 à 4,8 bars ; 140 à 480 kPa

Pluviométrie : 43 mm/h environ



		PS-04-12	PS-04-15
Caractéristiques		Escamotable à 3,7m	Escamotable à 4,6m
Hauteur corps	cm	16	16
Soulèvement	cm	10	10
Portée	m	3,7	5
Entrée taraudée		1/2	1/2
Buses	réglables de 0 à 360°		
Applications	s'adapte aux terrains les plus compliqués		
Référence		6.820044	6.820045
Prix		2,93 €	2,93 €

RAIN BIRD

Accessoires pour tuyères série UNI-Spray™ et 1800™



	ALLONGE 1800 EXT	ADAPTATEUR POUR BUSE RAIN BIRD PA-8S
Caractéristiques		
Dimensions	16,5 cm	1/2
Référence	4.006600	4.006245
Prix	5,58 €	2,79 €



Prix indiqués H.T, hors Eco-participation



BUSES

RAIN BIRD



Série VAN

Buses à secteur réglable pour tuyères séries 1800™ et UNI-Spray™ Une flexibilité maximale pour gagner du temps et faciliter l'installation

Ces buses sont idéales pour les zones très paysagées grâce à un ajustement précis du secteur.

		6-VAN	8-VAN	10-VAN	12-VAN	15-VAN	18-VAN
Caractéristiques							
Trajectoire		0°	5°	10°	15°	23°	26°
Pression	bar	1 à 2,1	1 à 2,1	1 à 2,1	1 à 2,1	1 à 2,1	1 à 2,1
Débit	m ³ /h	0,06 à 0,27	0,12 à 0,39	0,11 à 0,59	0,1 à 0,6	0,15 à 0,84	0,24 à 1,21
Portée	m	1,2 à 1,8	1,8 à 2,4	2,1 à 3,1	2,7 à 3,7	3,4 à 4,6	4,3 à 5,5
Angle		0 à 360°	0 à 330°	0 à 360°	0 à 360°	0 à 360°	0 à 360°
Référence		4.012449	4.006820	4.006815	4.006810	4.006805	4.012451
Prix		1,96 €	1,96 €	1,96 €	1,96 €	1,96 €	1,96 €

Hunter®

Série MP Rotator®



Le MP Rotator permet un arrosage optimal grâce à son système d'arrosage automatique à turbine multi-jet, permettant de réaliser d'importantes économies d'eau.

Il délivre plusieurs jets d'eau à un débit lent et constant permettant un arrosage économique en eau. Ce débit moins important permet à l'eau de s'infiltrer lentement dans le sol, ce qui permet une distribution égale de l'eau sur la zone irriguée. Cette amélioration de l'efficacité se traduit par une réduction de 30 % de la consommation d'eau par rapport à un arroseur traditionnel tout en réduisant significativement le ruissellement inutile. Il est possible d'installer le MP Rotator sur tout corps de tuyère ou adaptateur afin de le transformer en arroseur à faible pluviométrie et grande uniformité. La pluviométrie reste proportionnelle, quels que soient le secteur et la portée.

		MP1000 360	MP2000 90	MP2000 210	MP2000 360	MP3000 90	MP3000 210	MP3000 360
Caractéristiques								
Pression	bar	1,7 à 3,8	1,7 à 3,8	1,7 à 3,8	1,7 à 3,8	1,7 à 3,8	1,7 à 3,8	1,7 à 3,8
Débit	m ³ /h	0,14 à 0,2	0,07 à 0,23	0,16 à 0,29	0,27 à 0,38	0,16 à 0,56	0,38 à 0,73	0,66 à 0,96
Portée	m	3,7 à 4,5	5,2 à 6,4	4,9 à 6,4	4,9 à 6,4	7,6 à 9,1	7,6 à 9,1	7,6 à 9,1
Angle		0 à 360°	90 à 210°	210 à 270°	360°	90 à 210°	210 à 270°	360°
Référence		9.000031	9.000032	9.000033	9.000034	9.000035	9.000036	9.000037
Prix		10,95 €	10,95 €	10,95 €	10,95 €	10,95 €	10,95 €	10,95 €

ELECTROVANNES ET ACCESSOIRES



Série DV



- Excellente résistance en eau chargée grâce à la double filtration au niveau de la membrane et du solénoïde
- Fiabilité et longévité accrues: la pression exercée sur la membrane est équilibrée
- Ne perdez plus de pièces pendant la maintenance grâce à l'ensemble solénoïde/plongeur d'une seule pièce

	100-DV	100-JVT-MM	100-DV 9V
Caractéristiques	1"	1"	1" solénoïde à impulsion
Application	installations d'arrosage résidentielles et publiques de petites dimensions		
Fileté / Taraudée	Taraudée	Fileté	Taraudée
Pression (à +23°C)	bar	1 à 10,4	
Débit	m ³ /h	0,75 à 9,08	
Autres	Configuration en ligne Double filtration : au niveau de la membrane et du siège du solénoïde		
Référence	4.007605	4.012453	4.012452
Prix	24,03 €	19,71 €	40,64 €



Série HV



- Conception compacte, rayon de rotation de 6,5 cm pour les installations en espace exigu
- Outils de votre choix pour ouvrir la vanne (clé, tournevis cruciforme, tournevis plat)
- Membrane asymétrique pour une fermeture lente, évitant les coups de bélier

	100-HV-FF	100-HV-MM
Caractéristiques		
Application	installations d'arrosage résidentielles et publiques de petites dimensions	
Pression (à +23°C)	bar	1 à 10,3
Débit	m ³ /h	0,23 à 6,8
Référence	4.012477	4.012482
Prix	16,88 €	17,51 €

Prix indiqués H.T, hors Eco-participation



ELECTROVANNES ET ACCESSOIRES



Regards de vannes

	7"	10"	12" STANDARD	12" JUMBO
Caractéristiques				
Forme	Rond	Rond	Rectangulaire	Rectangulaire
Référence	4.007720	4.007715	4.007705	10.120105
Prix	5,43 €	10,23 €	22,15 €	38,35 €

Raccords DURA



	TE	COUDE	COUDE	CROIX	UNION	BOUCHON
Caractéristiques						
Diamètre	1"	1" MF	1" FF	1"	1"	1"
Référence	370.000005	370.000020	370.000015	370.000010	370.000025	370.000030
Prix	7,23 €	6,18 €	6,84 €	9,60 €	5,13 €	1,56 €

	RÉDUCTION	MAMELON	COLLECTEUR 2 DÉPARTS	COLLECTEUR 3 DÉPARTS	COLLECTEUR 4 DÉPARTS
Caractéristiques					
Diamètre	1" - 3/4	1" M-M			
Référence	370.000040	370.000035	370.000050	370.000055	370.000060
Prix	1,98 €	1,71 €	14,07 €	21,18 €	28,02 €

Allonges ajustables

	1/2 - 1/2	1/2 - 3/4	3/4 - 3/4
Caractéristiques			
Référence	107.010903	107.010908	107.010909
Prix	0,96 €	1,04 €	1,28 €



PROGRAMMATEURS



Série WP1-JTV Kit

Programmateur autonome monostation :

- fonctionne avec 1 pile alcaline 9V type 6AM6
- résiste à l'humidité et aux conditions les plus difficiles

Avec solénoïde à impulsion et JTV

Démarrage manuel avec durée ajustable

Fonction Water Budget permettant une modulation d'apport d'eau de 0 à 200 %



		KIT WP1-JTV
Caractéristiques		
Dimensions (HxLxP)	mm	103 x 63 x 90
Référence		4.012463
Prix		110,23 €



Série WP

Programmateur électronique autonome multi-stations :

- fonctionne avec 2 piles alcaline 9V type 6AM6
- résiste à l'humidité et aux conditions les plus difficiles
- Classe IP68 : 100% étanche et complètement immergeable

Démarrage manuel avec durée ajustable

Fonction Water Budget permettant une modulation d'apport d'eau de 0 à 200 %



	WP2	WP4	WP6	WP8
Caractéristiques				
Nombre de stations	2	4	6	8
Référence	4.012445	4.012446	4.012466	4.012467
Prix	153,14 €	167,15 €	188,62 €	212,90 €



Série ESP-ME

Le programmeur modulaire préféré des utilisateurs a été repensé et amélioré.

La programmation de l'arrosage est basée sur 4 programmes individuels avec démarrages indépendants, pour un total de 24 démarrages maximum.

Diagnostics avancés et détection de courts-circuits avec indicateur lumineux.

Calcul de la durée totale d'arrosage par programme.



		IESP-4M	ESPSM3	ESPSM6
Caractéristiques			Module d'extension de 3 stations	Module d'extension de 6 stations
Dimensions (HxLxP)	mm	195 x 272 x 112	/	/
Référence		4.012471	4.012472	4.012476
Prix		185,90 €	43,94 €	79,13 €



Série ESP-RZX

- Grande flexibilité de programmation, idéale pour des applications variées, y compris pour des systèmes d'irrigation résidentiels et commerciaux de petite dimension.

- Une programmation par zone permet de programmer chaque vanne indépendamment

- Le grand écran LCD affiche simultanément toutes les informations concernant la programmation de la zone sélectionnée.



		RZX4 INT	RZX6 INT	RZX8 INT
Caractéristiques				
Nombre de stations		4	6	8
Dimensions (HxLxP)	mm	150 x 169 x 39		
Référence		4.012479	4.012480	4.012481
Prix		76,28 €	86,09 €	101,75 €

Prix indiqués H.T, hors Eco-participation



PROGRAMMATEURS



Série Logica Aquauno

15 programmes préselectionnés. Commande unique rotative pour programmation a volonté. La programmation dure 1 seconde.
Le filtre est en filet métal. Fonctionne sur une pile 9 V alcaline.
Partie électronique totalement étanche. pression d'exercice de 0,1 a 12 bars.



		LOGICA AQUAUNO
Caractéristiques		
Dimensions (HxLxP)	mm	160 x 68 x 112
Référence		136.000026
Prix		52,85 €



Série Aquauno Select

Programmateur automatique à une voie. 63 programmes préétablis
Programmation facile par 2 manettes rotatives: une prévoyant 7 fréquences, l'autre offrant 9 temps d'arrosage.
Le filtre est en filet métal. Fonctionne sur une pile 9 V alcaline.
Partie électronique totalement étanche. pression d'exercice de 0,1 a 12 bars.



		AQUAUNO SELECT
Caractéristiques		
Dimensions (HxLxP)	mm	160 x 68 x 112
Référence		136.000028
Prix		56,70 €



Série Video 2 Aquauno

Programmateur automatique une sortie. Jusqu'à 2 arrosages par jour.
Uniquement 3 touches pour une programmation facile. L'afficheur grand format dialogue clairement avec l'utilisateur par des symboles et des chiffres donnant toutes les informations nécessaires.
Le filtre est en filet métal. Fonctionne sur une pile 9 V alcaline.
Partie électronique totalement étanche. pression d'exercice de 0,1 a 12 bars.



		VIDEO 2 AQUAUNO
Caractéristiques		
Dimensions (HxLxP)	mm	160 x 68 x 112
Référence		136.000027
Prix		71,06 €

Câble électrique

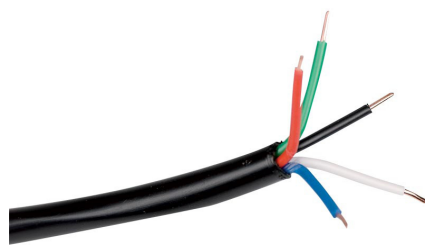

		3 FILS	5 FILS	7 FILS	9 FILS	13 FILS
Caractéristiques		Le mètre	Le mètre	Le mètre	Le mètre	Le mètre
Section câble	mm	0,8	0,8	0,8	0,8	0,8
Référence		85.000005	85.000006	85.000007	85.000013	85.000014
Prix		1,29 €	2,02 €	2,70 €	3,41 €	4,63 €

		5 FILS	7 FILS	9 FILS	13 FILS
Caractéristiques		Couronne 75 m	Couronne 75 m	Couronne 75 m	Couronne 75 m
Section câble	mm	0,8	0,8	0,8	0,8
Référence		85.000009	85.000010	85.000015	85.000016
Prix		121,77 €	149,97 €	254,79 €	345,21 €

Grillage avertisseur

	BLEU	JAUNE	VERT	ROUGE
Caractéristiques	Rouleau de 100 m			
Référence	133.070411	133.070412	133.070413	133.070414
Prix	25,41 €	25,41 €	25,41 €	25,41 €



Connexion étanche



		DBM
Caractéristiques		3 Fils
Tension max.	V	30
Référence		85.000011
Prix		1,63 €

Prix indiqués H.T, hors Eco-participation

MICROIRRIGATION



Goutteur série XB auto-régulant et auto-perçant

Codé par couleur pour identifier le débit.
Son excellente régulation le rend particulièrement apte à l'arrosage de plantations en pente.



		XB-05PC	XB-10PC	XB-20PC
Caractéristiques				
Débit	l/h	2	4	8
Couleur		Bleu	Noir	Rouge
Référence		3.030310	3.030311	3.031052
Prix (à la centaine)		48 €	48 €	48 €



Goutteur mico-asperseur série Shrubber®



Arrosage à 360°, 8 jets séparés
Nettoyage facile par dévissage du bouchon
Réglage de débit par "click": 0 à 50 l/h.
Portée: 0 à 45 cm en fonction de la pression (1 à 2 bars). TV 4 x 6 mm.



	SRUBBLER 360°
Référence	3.031117
Prix (à la centaine)	45,68 €

Goutteur Arrow



	80 CM
	Piquet coudé + capillaire
Référence	3.031015
Prix (à la centaine)	46,60 €

Micro jets



		ARROSEUR MINI JET BLEU	ARROSEUR LEGO 180°	ARROSEUR LEGO 360°
Caractéristiques				
Dimensions pic	cm	30	30	30
Téte de départ		4 x 6	4 x 6	4 x 6
Référence		3.030105	3.030125	3.030120
Prix		18,24 €	5,36 €	5,36 €

MICROIRRIGATION

Raccords tubing



	TÉ	TÉ	JONCTION	JONCTION	COUDE	VANNETTE	VANNETTE	BOUCHON GAFFEUR
Caractéristiques								
Diamètre	3 x 5	4 x 6	3 x 5	4 x 6	4 x 6	3 x 5	4 x 6	4 x 6
Référence	3.031038	3.030510	3.031018	3.030505	3.031037	3.031039	3.031040	3.030515
Prix	0,28 €	0,60 €	0,12 €	0,12 €	0,60 €	1,60 €	1,60 €	0,12 €

Raccords cannelés



	TÉ	TÉ	JONCTION	JONCTION	COUDE
Caractéristiques					
Diamètre	16	20	16	20	16
Référence	3.030630	3.030730	3.030620	3.030720	3.030625
Prix	0,56 €	0,84 €	0,40 €	0,64 €	0,56 €

	COUDE	BOUCHON	BOUCHON	JONCTION RÉDUITE	JONCTION Y
Caractéristiques					
Diamètre	20	16	20	20 - 16	16 - 3/4 M
Référence	3.030725	3.030635	3.030735	3.030615	3.030629
Prix	0,72 €	0,35 €	0,36 €	0,68 €	0,76 €

	RACCORD	RACCORD	RACCORD	RACCORD	VANNE
Caractéristiques					
Diamètre	16 - 1/2 M	20 - 1/2 M	16 - 3/4 M	20 - 3/4 M	16
Référence	3.030605	3.030705	3.030610	3.030611	3.030800
Prix	0,68 €	0,72 €	0,68 €	0,72 €	4,40 €

Prix indiqués H.T, hors Eco-participation

MICROIRRIGATION

Raccords goutteur pression



	TÉ	TÉ	TÉ RÉDUIT	JONCTION	JONCTION	JONCTION RÉDUITE
Caractéristiques						
Diamètre	16	20	20 - 16 -20	16	20	20 - 16
Référence	3.031028	3.031029	3.031030	3.031025	3.031026	3.031027
Prix	2,84 €	2,84 €	2,84 €	1,60 €	1,60 €	1,60 €

	COUDE	COUDE	BOUCHON	BOUCHON	RACCORD	RACCORD
Caractéristiques						
Diamètre	16	20	16	20	16 - 3/4 M	20 - 3/4 M
Référence	3.031031	3.031032	3.031033	3.031034	3.034035	3.031036
Prix	2,12 €	2,12 €	1,04 €	1,04 €	1 €	1 €

Départ goutte à goutte



	KIT DÉPART GOUTTEUR 3/4	FILTRE RÉGULATEUR DE PRESSION 3/4
Caractéristiques	comprend 1 électrovanne et 1 filtre régulateur de pression	
Référence	4.012454	4.012455
Prix	33,17 €	15,64 €

Filtre à tamis



	FILTRE MODULAR 3/4"
Caractéristiques	
Débit	5 m ³ /h
Filtration	130 μ
Surface de filtration	180 cm ²
Référence	3.030320
Prix	36,66 €

Outil poinçon



	EMPORTE PIÈCE GOUTTEUR + PINCE	EMPORTE PIÈCE GOUTTEUR
Référence	3.031019	3.030335
Prix	32,70 €	14,64 €



Tuyau avec goutteurs intégrés autorégulants

		GOUTTEUR EN LIGNE MARRON	GOUTTEUR EN LIGNE MARRON
Caractéristiques			
Diamètre		16	16
Longueur couronne	m	50	100
Débit	L/h	2,3	2,3
Distance entre goutteurs	cm	33	33
Pression max.	bar	4	4
Antivandalisme + Anticolmatage			
Applications	Terrains en pente, massifs, haies, petites cultures installations de grandes longueurs		
Référence		3.031092	3.031093
Prix (au mètre)		0,87 €	0,99 €

Tuyau goutteur non percé

		Ø16
Caractéristiques		
Longueur couronne	m	50
Pression max.	bar	4
Référence		3.030410
Prix (au mètre)		0,42 €



Tuyau capillaire



	3 x 5 LE MÈTRE	4 x 6 LE MÈTRE
Caractéristiques		
Longueur couronne	50 m	25 m
Référence	3.031012	3.030405
Prix (au mètre)	0,48 €	0,48 €

Accessoires



	CRAMPON DE SOL	PIQUET INOX MAINTIENT
Diamètre	16 à 20	3 x 5
Référence	3.031011	3.031016
Prix	0,34 €	0,16 €

RACCORDS POLYPROPYLENE À VISSER



Coude 90°

	1/2 F-F	3/4 F-F	1" F-F	1/2 M-F	3/4 M-F	1" M-F
Référence	3.031054	3.031055	3.031056	3.031057	3.031058	3.031059
Prix	2,10 €	2,52 €	2,79 €	2,46 €	2,94 €	3,24 €

Té



	1/2 F	3/4 F	1" F	3/4 M	1" M
Référence	3.031060	3.031061	3.031062	3.031063	3.031064
Prix	2,67 €	3,18 €	3,75 €	0,90 €	1,23 €

Manchon & manchon réduit



	1/2 F	3/4 F	1" f	3/4 - 1/2 F	1" - 3/4 f
Référence	3.031065	3.031066	3.031067	3.031073	3.031074
Prix	0,63 €	0,63 €	1,95 €	0,63 €	1,95 €

Mamelon & mamelon réduit



	1/2 M	3/4 M	1" M	3/4 - 1/2 M	1" - 1/2 M	1" - 3/4 m
Référence	3.031070	3.031071	3.031072	3.031075	3.031076	3.031077
Prix	0,39 €	0,39 €	0,99 €	0,45 €	1,05 €	0,99 €

Réduction



	3/4 - 1/2 M-F	1" - 1/2 M-F	1" - 3/4 M-F	3/4 - 1/2 F-M	1" - 1/2 F-M	1" - 3/4 F-M
Référence	3.031078	3.031079	3.031080	3.031081	3.031082	3.031083
Prix	0,78 €	1,05 €	1,05 €	0,75 €	1,50 €	1,50 €

Bouchon



	1/2 M	3/4 M	1" M	1/2 F	3/4 F	1" f
Référence	3.031084	3.031085	3.031086	3.031087	3.031088	3.031089
Prix	0,48 €	0,60 €	1,11 €	0,87 €	0,99 €	1,44 €



Raccords série Quick-Click® System

Commodité et durée maximums.

La recherche Claber donne le meilleur d'elle-même avec les raccords Quick-Click®, avec ou sans système aquastop. Absolument inoxydable, sans partie métallique, ils sont résistants aux chocs, aux agressions atmosphériques, aux rayons uv et aux pressions les plus élevées, jusqu'à 40 bars, bien au-delà de l'utilisation domestique habituelle.

Le ressort interne-un brevet exclusif Claber-peut accomplir jusqu'à 1,5 millions de "Click" sans rupture. De plus, ces dispositifs sont compatibles avec d'autres systèmes grâce au pas universel dont ils sont dotés.



		AUTOMATIQUE	AUTOMATIQUE	AUTOMATIQUE UNIVERSEL	NEZ DE ROBINET	RACCORD DOUBLE
Caractéristiques						
Diamètre	mm	15	19	12-15-19	/	/
Référence		136.000005	136.000006	136.000031	136.000001	136.000002
Prix		2,53 €	3,97 €	5,70 €	2,09 €	8,28 €

		AQUASTOP	AQUASTOP	AUQUASTOP UNIVERSEL
Caractéristiques				
Diamètre	mm	15	19	12-15-19
Référence		136.000003	136.000004	136.000032
Prix		3,86 €	4,55 €	5,99 €

		CONNECTEUR 2 SORTIES	CONNECTEUR 3 SORTIES	PRISE 2 VOIES	RACCORD RÉPARATEUR	RACCORD RÉPARATEUR
Caractéristiques						
Diamètre	mm	/	/	3/4	15	19
Référence		136.000007	136.000008	136.000020	136.000009	136.000010
Prix		1,72 €	3,08 €	15,58 €	1,98 €	3,68 €

Prix indiqués H.T, hors Eco-participation



ARROSAGE DE SURFACE



Lances et pistolets



	LANCE PLUS	PISTOLET ERGO	PISTOLET MULTI-JETS	PISTOLET PRÉCISION
Référence	136.000018	136.000019	136.000023	136.000033
Prix	5,33 €	8,88 €	22,20 €	15,21 €



Tuyau antitorsion Silver Green®



	TUYAU SILVER GREEN	TUYAU SILVER GREEN
Caractéristiques		
Longueur couronne	25 m	25 m
Diamètre	15	19
Référence	136.000035	136.000036
Prix	57,44 €	86 €

Tuyau Narcis



	TUYAU NARCIS	TUYAU NARCIS	TUYAU NARCIS
Caractéristiques			
Longueur couronne	25 m	25 m	25 m
Diamètre	15	19	25
Référence	12.170105	12.170110	12.170115
Prix (au mètre)	1,65 €	2,33 €	3,03 €

ARROSAGE DE SURFACE

claber

Porte-tuyaux et dévidoirs

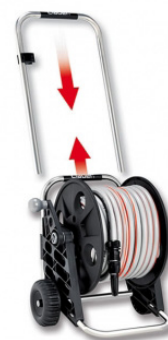
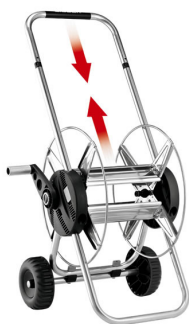

	DÉVIDOIR MÉTAL COMPACT	DÉVIDOIR ÉQUIPÉ KIROS KIT	DÉVIDOIR ÉQUIPÉ GENIUS PRONTO 25
Caractéristiques	Chariot entièrement en métal inoxydable	Kit mural avec de tuyau, nez de robinet, réduction, 4 raccords automatiques et lance d'arrosage	Chariot dévidoir métal, fourni avec tuyau, lance à jet, prise robinet, 2 raccords automatiques
Référence	136.000014	136.000016	136.000030
Prix	68,07 €	48,20 €	76,08 €



	SELETTE MURALE ECO 0	SET AQUAPASS	ROTOROLL PRO 20M
Caractéristiques	/	Set complet d'arrosage manuel	Enrouleur avec rembobinage automatique
Référence	136.000015	136.000021	136.000034
Prix	4,82 €	63,63 €	189,47 €

claber

Arroseur oscillant compact

Arroseur oscillant avec 14 trous permettant des jets d'eau réguliers à fine pluie naturelle. Dispositif de sélection des surfaces à arroser, avec positionnement à déclenchement sur 4 secteurs principaux (100 positions intermédiaires).



	ARROSEUR OSCILLANT COMPACT 160
Référence	136.000024
Prix	11,24 €

Prix indiqués H.T, hors Eco-participation



POMPES DE SURFACE

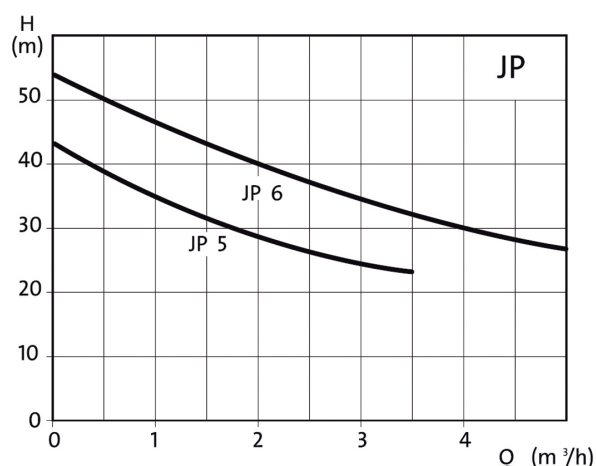

Pompe avec amorçage automatique JP

La pompe JP est une pompe centrifuge horizontale auto-amorçante pour pompage d'eau claire et autres liquides peu agressifs.

Compacte, elle est utilisable en poste fixe ou mobile selon les besoins.

Son entretien est facile et son fonctionnement est simple et économique.

Le JP SYSTEM, prêt à l'emploi, est composé d'une pompe JP et d'un contrôleur de pression PM1.

Les pompes JP ou JP SYSTEM sont notamment conseillées pour les applications liées au jardin.

		JP 5 MONO	JP 5 TRI	JP6 MONO	JP 6 TRI
Caractéristiques					
Puissance nominale	kW	0,775	0,78	1,4	1,325
Alimentation		Mono	Tri	Mono	Tri
Référence		17.221605	17.221611	17.221610	17.221612
Prix		378,13 €	368,09 €	433,90 €	439,47 €

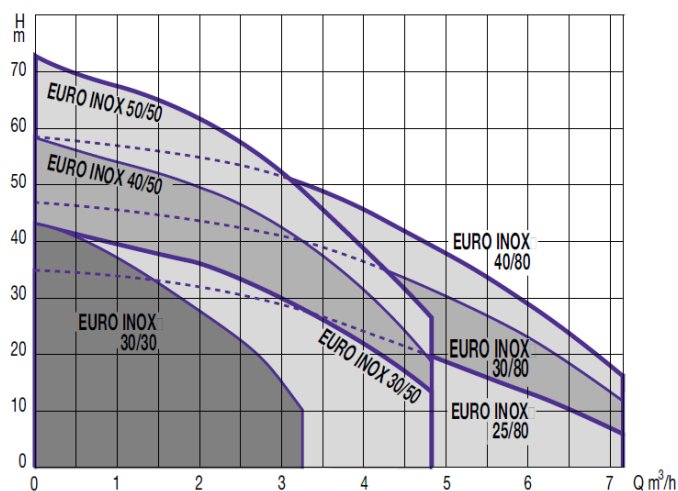

Pompe multicellulaire horizontale EURO INOX

Pompe centrifuge multicellulaire auto-amorçante à axe horizontal, très silencieuse, adaptée pour l'alimentation hydraulique et la surpression dans des installations domestiques, pour l'arrosage et le jardinage, le transfert d'eau en général.

		EURO INOX 30 / 30 M	EURO INOX 30 / 30 T	EURO INOX 30 / 50 M	EURO INOX 30 / 50 T	EURO INOX 40 / 50 M
Caractéristiques						
Puissance nominale	kW	0,45	0,45	0,55	0,55	0,75
Alimentation		Mono	Tri	Mono	Tri	Mono
Référence		202.085167	202.085168	202.085169	202.085171	202.085172
Prix		370 €	350 €	395 €	410 €	470 €

		EURO INOX 40 / 50 T	EURO INOX 50 / 50 M	EURO INOX 50 / 50 T
Caractéristiques				
Puissance nominale	kW	0,75	1	1
Alimentation		Tri	Mono	Tri
Référence		202.085174	202.085175	202.085176
Prix		495 €	490 €	520 €

		EURO INOX 30 / 80 M	EURO INOX 30 / 80 T	EURO INOX 40 / 80 M	EURO INOX 40 / 80 T
Caractéristiques					
Puissance nominale	kW	0,8	0,8	1	1
Alimentation		Mono	Tri	Mono	Tri
Référence		202.085180	202.085182	202.085184	202.085185
Prix		495 €	520 €	535 €	560 €

Prix indiqués H.T, hors Eco-participation



POMPES DE SURFACE



Pompe multicellulaire verticale KVC



Pompes verticales à arbre long avec aspiration et refoulement en ligne (in-line) particulièrement adaptées à la réalisation de groupes de surpression pour petites et moyennes installations. Elles peuvent être utilisées dans des domaines variés tels que : transfert de condensats et eau de refroidissement, groupes anti-incendie ou de lavage, alimentation d'eau potable et de réservoirs sous pression, installations d'irrigation par aspersion ou goutte-à-goutte.

Caractéristiques techniques:

- Plage d'utilisation : de 1,1 à 12 m³/h avec HMT jusqu'à 110 mètres de C.E.
- Liquide pompé : propre, sans corps solides ou abrasifs, non agressifs.
- Plage de températures du liquide : de 0 °C à + 35 °C en usage domestique (norme de sécurité EN 60 335-2-41), de 0 °C à + 40 °C pour autres applications.
- Température ambiante maximum : + 40 °C.
- Pression maximum de service : 12 bars.
- Installation : fixe, en position verticale.

KVC Série 50

		KVC 20/50 M	KVC 30/50 M	KVC 30/50 T	KVC 40/50 M	KVC 40/50 T
Caractéristiques						
Puissance nominale	kW	0,37	0,55	0,55	0,8	0,8
Alimentation		Mono	Tri	Mono	Tri	Mono
Référence		037200	202.086324	202.086379	037225	202.086380
Prix		490 €	500 €	510 €	550 €	555 €

		KVC 55/50 M	KVC 55/50 T	KVC 65/50 M	KVC 65/50 T	KVC 75/50 M	KVC 75/50 T
Caractéristiques							
Puissance nominale	kW	1	1	1,1	1,1	1,5	1,5
Alimentation		Mono	Tri	Mono	Tri	Mono	Tri
Référence		202.086326	202.086327	202.086328	202.086329	202.086330	202.086331
Prix		550 €	575 €	685 €	720 €	720 €	750 €

POMPES DE SURFACE

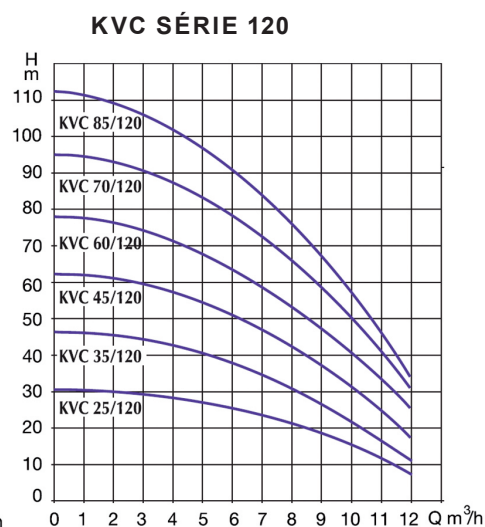
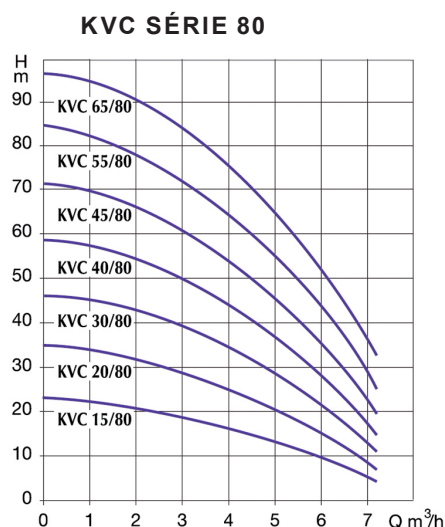
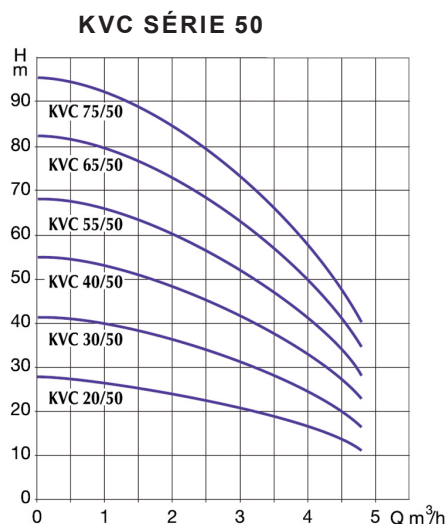

KVC Série 80

		KVC 15/80 M	KVC 20/80 M	KVC 30/80 M	KVC 30/80 T	KVC 40/80 M	KVC 40/80 T
Caractéristiques							
Puissance nominale	kW	0,37	0,55	0,8	0,8	1	1
Alimentation		Mono	Tri	Mono	Tri	Mono	Tri
Référence		037400	202.086333	202.086334	202.086514	202.086335	202.086336
Prix		500 €	530 €	520 €	565 €	565 €	600 €

		KVC 45/80 M	KVC 45/80 T	KVC 55/80 M	KVC 55/80 T	KVC 65/80 T
Caractéristiques						
Puissance nominale	kW	1,1	1,1	1,5	1,5	2,2
Alimentation		Mono	Tri	Mono	Tri	Tri
Référence		202.086337	202.086338	202.086340	202.086341	202.086342
Prix		705 €	740 €	720 €	755 €	740 €

KVC Série 120

		KVC 25/120 M	KVC 25/120 T	KVC 35/120 M	KVC 35/120 T	KVC 45/120 M
Caractéristiques						
Puissance nominale	kW	1	1	1,1	1,1	1,8
Alimentation		Mono	Tri	Mono	Tri	Mono
Référence		202.086343	202.086344	202.086345	202.086346	202.086441
Prix		535 €	575 €	605 €	635 €	780 €

		KVC 45/120 T	KVC 60/120 T	KVC 70/120 T	KVC 85/120 T
Caractéristiques					
Puissance nominale	kW	1,8	2,2	3	3
Alimentation		Tri	Tri	Tri	Tri
Référence		202.086347	202.086349	202.086363	202.086318
Prix		845 €	870 €	925 €	965 €

Prix indiqués H.T, hors Eco-participation



POMPES DERLEVAGE

Pompes submersibles de relevage pour eaux claires



Pompe vide cave NOVA 300

Pompe vide-cave avec commande automatique par flotteur
Niveau d'aspiration min. 85 mm - Ø refoulement 1»1/4
- section de passage 10 mm
Domaines d'application : pour eaux claires et pluviales



Q (m³/h)	0	3	4,5	6	7,5	9
H(m)	7,1	5,8	5,2	4,6	4	3,4

		NOVA 300F AUTO.	
Caractéristiques			
Puissance nominale	kW	0,22	
Alimentation		Mono 230 V	
Référence		202.001145	
Prix		210 €	



Pompes pour puisard VERTY NOVA

Pompes submersibles d'encombrement très réduit

- Granulométrie : 5 mm.
- Câble 10 m avec fiche normalisée.
- Commutateur A-M permettant :
 - marche Automatique par flotteur interne.
 - marche Manuelle pour une aspiration jusqu'à 3 mm du sol



Verty Nova 200 :

Q (m³/h)	0	1,2	2,4	3,6	4,8	6
H(m)	6,2	5,8	5	4	3	2

Verty Nova 400 :

Q (m³/h)	0	2,4	4,8	7,2	9	10
H(m)	9	8	6,7	5	3	1,5



		VERTY NOVA 200	VERTY NOVA 400
Caractéristiques			
Puissance nominale	kW	0,22	0,40
Alimentation		Mono 230 V	Mono 230 V
Référence		202.087541	202.087524
Prix		215 €	237 €

POMPES DERLEVAGE

Pompes submersibles de relevage pour eaux claires



Pompe pour puisard NOVA UP 300 MAE

Granulométrie : 10 mm. Câble 10 mètres avec fiche normalisée.

- Sortie verticale M 1»1/4.
- Température du liquide pompé : 0 à + 35 °C
- Corps de pompe, turbine et grille d'aspiration en technopolymère

Version MAE électronique avec détection de niveau pour l'automatisme de la pompe.

Un curseur de réglage permet de choisir la plage de démarrage/arrêt de la pompe.

Pompe idéale pour relevage dans puisards aux dimensions réduites.



Q (m³/h)	0	0,7	2	3,8	5,4	6,6	7,8	9
H(m)	7,6	7	6	5	4	3	2	1

		NOVA UP 300 MAE	
Caractéristiques			
Puissance nominale	kW	0,21	
Alimentation		Mono 230 V	
Référence		202.088329	
Prix		240 €	



Pompe vide cave Semison 190/320/465

Pompe avec commande automatique par flotteur (modèle AUT)

* Semison 190 AUT : Niveau d'aspiration min. 200 mm -

Ø refoulement 1»1/4 - section de passage 5 mm

* Semison 320 AUT / 320 T : Niveau d'aspiration min. 200 mm -

Ø refoulement 1»1/4 - section de passage 13 mm

* Semison 465 : Niveau d'aspiration min. 200 mm -

Ø refoulement 2» - section de passage 5 mm

Domaines d'application : pour eaux claires et pluviales

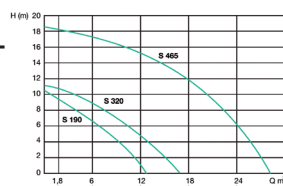

		SEMISON 190 AUT.	SEMISON 320 AUT	SEMISON 320 T	SEMISON 465 M	SEMISON 465 T
Caractéristiques						
Puissance nominale	kW	0,37	0,55	0,55	1,1	1,1
Alimentation		Mono	Mono	Tri	Mono	Tri
Référence		202.001240	202.001245	202.001250	202.001265	202.001270
Prix		475 €	535 €	465 €	800 €	750 €

Prix indiqués H.T, hors Eco-participation



POMPES DERLEVAGE

Pompes submersibles de relevage pour eaux usées / chargées



Pompe vide cave FEKA 600

Pompe vide-cave avec commande automatique par flotteur (modèle FEKA 600 AUT)

Niveau d'aspiration min. 175 mm - Ø refoulement 1»1/4 - section de passage 25 mm

Domaines d'application : pour eaux usées et chargées

Féka 600 :

Q (m³/h)	0	3	4,5	6	7,5	9	12
H(m)	7,4	6,45	6,1	5,7	5,35	4,95	4,1



		FEKA 600 AUTO.	FEKA 600 M	FEKA 600 T
Caractéristiques				
Puissance nominale	kW	0,55	0,55	0,55
Alimentation		Mono	Mono	Tri
Référence		202.001095	202.052975	202.052985
Prix		305 €	335 €	350 €



Pompe SEMISON 265/290/490

Pompe avec commande automatique par flotteur (modèle AUT)

Section de passage : 40mm pour la Sémison 265 et 50mm pour la Sémison 290 et 490.

Niveau minimum d'aspiration : environ 200mm

Température maxi du liquide pompé : + 50°C

Equipées d'un câble de 10m



		SEMISON 265 AUTO. V	SEMISON 290 AUTO. H	SEMISON 290 M	SEMISON 290 T
Caractéristiques					
Puissance nominale	kW	0,55	0,55	0,55	0,55
Alimentation		Mono	Mono	Mono	Tri
Référence		202.053170	202.088101	202.088106	202.088104
Prix		500 €	508 €	520 €	508 €

		SEMISON 490 AUTO. V	SEMISON 490 AUTO. H	SEMISON 490 M	SEMISON 490 T
Caractéristiques					
Puissance nominale	kW	1,1	1,1	1,1	1,1
Alimentation		Mono	Mono	Mono	Tri
Référence		202.088108	202.088111	202.088113	202.088110
Prix		750 €	750 €	750 €	750 €



Prix indiqués H.T, hors Eco-participation

POMPES DERLEVAGE

Pompes submersibles de relevage pour eaux usées / chargées

WILO

Pompe Wilo Drain STS 40/8A

Groupe monobloc immergé pour l'installation immergée verticale, pour le pompage des eaux usées et chargées.

Pompe avec bride de refoulement verticale et taraudage.

Moteur avec protection moteur thermique

(réactivation automatique après refroidissement du moteur),

interrupteur à flotteur intégré et câble de raccordement

détachable avec fiche à contact de protection.

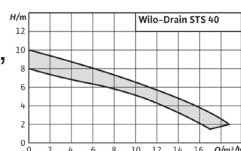

		WILO DRAIN STS 40/8 A	
Caractéristiques			
Puissance nominale	kW		0,60
Alimentation			Mono 230 V
Référence			97.001949
Prix			624 €

Pompes submersibles de relevage pour eaux claires et usées

GRUNDFOS

Pompes UNILIFT KP

Les pompes Unilift KP sont des pompes submersibles multi-usages, portatives, tout inox conçues pour le transfert de l'eau claire non agressive et les eaux usées.

Ces pompes peuvent fonctionner aussi bien de façon automatique que manuelle et sont conçues soit pour une utilisation fixe, soit pour une utilisation mobile.

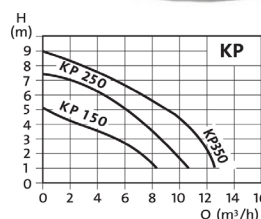

		UNILIFT KP 150 AV1	UNILIFT KP 250 AV1
Caractéristiques			
Puissance nominale	kW	0,30	0,50
Alimentation		Mono 230 V	Mono 230 V
Référence		17.224012	17.224003
Prix		383,70 €	457,30 €

Prix indiqués H.T, hors Eco-participation

BLEU ROUGE **PASTOR** Membre du réseau algorel
Les professionnels sont là

POMPES DERLEVAGE

Pompes submersibles de relevage pour eaux chargées

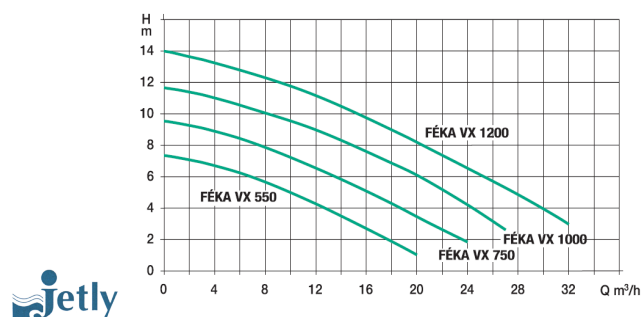

Jetly



Pompes FEKA VX et KEKA VS

Pompes avec commande automatique par flotteur (modèles AUT)

Feka VX : Enveloppe moteur en inox - Ø refoulement 2» - section de passage 50 mm

Feka VS : Pompe entièrement en inox - Ø refoulement 2» - section de passage 50 mm

Domaines d'application : pour relevage des eaux chargées

Série Féka VX

		FEKA VX 550 MAUT	FEKA VX 550 T AUT	FEKA VX 750 MAUT	FEKA VX 750 T
Caractéristiques					
Puissance nominale	kW	0,55	0,55	0,75	0,75
Alimentation		Mono	Tri	Mono	Tri
Référence		202.086617	202.086619	202.086620	202.086647
Prix		510 €	480 €	605 €	575 €

		FEKA VX 1000 MAUT	FEKA VX 1000 T	FEKA VX 1200 MAUT	FEKA VX 1200 T
Caractéristiques					
Puissance nominale	kW	1	1	1,2	1,2
Alimentation		Mono	Tri	Mono	Tri
Référence		202.086648	202.086650	202.086651	202.086653
Prix		740 €	710 €	830 €	800 €

Série Féka VS

		FEKA VS 550 MAUT	FEKA VS 550 T AUT	FEKA VS 750 MAUT	FEKA VS 750 T
Caractéristiques					
Puissance nominale	kW	0,55	0,55	0,75	0,75
Alimentation		Mono	Tri	Mono	Tri
Référence		202.086550	202.086552	202.086553	202.086555
Prix		615 €	625 €	675 €	685 €

		FEKA VS 1000 MAUT	FEKA VS 1000 T	FEKA VS 1200 MAUT	FEKA VS 1200 T
Caractéristiques					
Puissance nominale	kW	1	1	1,2	1,2
Alimentation		Mono	Tri	Mono	Tri
Référence		202.086556	202.086558	202.086559	202.086561
Prix		800 €	830 €	920 €	900 €

STATIONS DERELEVAGE

Stations de relevage pour eaux claires / eaux usées



NOVABOX

Conforme à la norme européenne EN 12050-2

Station automatique de collecte et d'évacuation des eaux usées domestiques provenant de lavabo, baignoire, douche et machine à laver situés en sous-sol au-dessous du niveau de l'égout. Convient pour eaux sans matières grasses ni matières fibreuses et solides. Ne convient pas pour le relevage des eaux de WC
Cuve de 30 litres équipée d'une NOVA 300 AUT. Mono 230 V
Encombrement (mm) : L 408 x P 310 x H 360



		NOVABOX 30/300
Référence		202.085106
Prix		610 €



FEKABOX 150/600

Conforme à la norme européenne EN 12050-2

Station automatique de collecte et d'évacuation pour une maison individuelle :

- des eaux pluviales, de ruissellement ou d'infiltration dans les caves, garages ou sous-sols
- des eaux claires ou légèrement chargées (granulométrie maximum 25 mm) de machines à laver, baignoires, douches, descentes de garage
- des eaux domestiques traitées des fosses septiques pour les relever vers un égout ou un épandage situé plus haut

Ne convient pas pour le relevage des eaux de WC



		FEKABOX 150/600
Référence		202.088368
Prix		975 €

* Réhausses page 93

Prix indiqués H.T, hors Eco-participation



STATIONS DERLEVAGE

Stations de relevage pour eaux usées / eaux chargées



FEKAFOS DSD - 1 pompe

Conforme à la norme européenne EN 12050-1



- Pour relever les eaux chargées d'une maison individuelle.
- Obligatoires pour utilisation à l'intérieur des bâtiments.
- Utilisation possible à l'extérieur, enterrables hors nappe phréatique.

POSTES à 1 pompe, composés de :

- Cuve polyéthylène de 270 litres environ, enterrable.
- Couvercle avec fermeture par 12 vis.
- Système de relevage en composite avec barres de guidage en PVC.
- Entrée PVC 100, sortie PVC 63, ventilation PVC 50, passe-câble PVC 50, 2 presse-étoupes.
- Encombrement (mm) : L 800 x l 640 x H 940.
- 1 clapet à boule PVC Ø 2» monté.
- Pompe version AUT. avec flotteur, à turbine VORTEX et longueur de câble 10 mètres.
- Pompe équipée de sa griffe d'ancrage en composite permettant une installation très simple et rapide et une maintenance aisée

	FEKAFOS DSD 270 PP/290 AUT.	FEKAFOS DSD 270 PP/VX 550 AUT.
Caractéristiques		
Type de pompe	Semison 290 AUT, passage 50mm	Feka VX 550 AUT, passage 50mm
Référence	202.088373	202.088375
Prix	1 610 €	1 700 €

	FEKAFOS DSD 270 PP/490 AUT.	FEKAFOS DSD 270 PP/VS 1200 AUT.
Caractéristiques		
Type de pompe	Semison 490 AUT, passage 50mm	Feka VS 1200 AUT, passage 50mm
Référence	202.088374	202.088376
Prix	1 850 €	2 010 €

* Réhausse page 93

Avec pompe SÉMISOM 290 AUT., passage 50 mm.

Q (m³/h)	1,8	6	9	12
H(m)	8	7	6,5	5,5

Avec pompe SÉMISOM 490 AUT., passage 50 mm.

Q (m³/h)	3	6	15	21	27
H(m)	10,5	9,8	7,5	5,5	4

Avec pompe FÉKA VX 550 AUT., passage 50 mm.

Q (m³/h)	3	6	10	15
H(m)	6,9	6,2	5	3

Avec pompe FÉKA VS 1200 AUT., passage 50 mm.

Q (m³/h)	3	6	12	18	24	30
H(m)	13,4	12,8	11,2	9	6,7	4

STATIONS DERELEVAGE

Stations de relevage pour eaux usées / eaux chargées



FEKAFOS ENTER - 1 pompe

Conforme à la norme européenne EN 12050-1



- Pour relever les eaux chargées d'une maison individuelle.
- Pour utilisation exclusive à l'extérieur des bâtiments, enterrées.

POSTES à 1 pompe, composés de :

- Cuve polyéthylène de 270 litres environ.
- Cuve à enterrer avec système d'ancrage.
- Couvercle Ø 585 mm, fermeture 1/4 de tour, verrouillable par vis.
- Système de relevage en composite avec barres de guidage incorrodables en PVC.
- Ensemble clapet fonte 2» + vanne PVC 2» facilement accessible et démontable.
- Fil d'eau d'entrée variable de 200 à 500 mm sur 180° suivant besoin de l'installation grâce au kit de perçage fourni : scie cloche, joint et manchon PVC Ø 100 mm.
- Entrée PVC 100, sortie PVC 63, ventilation PVC 50, passe câble.
- Encombrement (mm) : L 785 x l 590 x H 1 025.
- Pompe version AUT. avec flotteur, à turbine VORTEX et longueur de câble 10 mètres.
- Pompe équipée de sa griffe d'ancrage en composite permettant une installation très simple et rapide et une maintenance aisée.

	FEKAFOS ENTER 271 PP/290 AUT.	FEKAFOS ENTER 271 VX/550 AUT.
Caractéristiques		
Type de pompe	Semison 290 AUT, passage 50mm	Feka VX 550 AUT, passage 50mm
Référence	202.088369	202.088371
Prix	1 610 €	1 675 €

	FEKAFOS ENTER 271 PP/490 AUT	FEKAFOS ENTER 271 VS/1200 AUT.
Caractéristiques		
Type de pompe	Semison 490 AUT, passage 50mm	Feka VS 1200 AUT, passage 50mm
Référence	202.088370	202.088372
Prix	1 830 €	2 010 €

* Réhausses page 93

Avec pompe SÉMISOM 290 AUT., passage 50 mm.

Q (m³/h)	1,8	6	9	12
H(m)	8	7	6,5	5,5

Avec pompe SÉMISOM 490 AUT., passage 50 mm.

Q (m³/h)	3	6	15	21	27
H(m)	10,5	9,8	7,5	5,5	4

Avec pompe FÉKA VX 550 AUT., passage 50 mm.

Q (m³/h)	3	6	10	15
H(m)	6,9	6,2	5	3

Avec pompe FÉKA VS 1200 AUT., passage 50 mm.

Q (m³/h)	3	6	12	18	24	30
H(m)	13,4	12,8	11,2	9	6,7	4

Prix indiqués H.T, hors Eco-participation



STATIONS DERELEVAGE

Stations de relevage pour eaux usées / eaux chargées

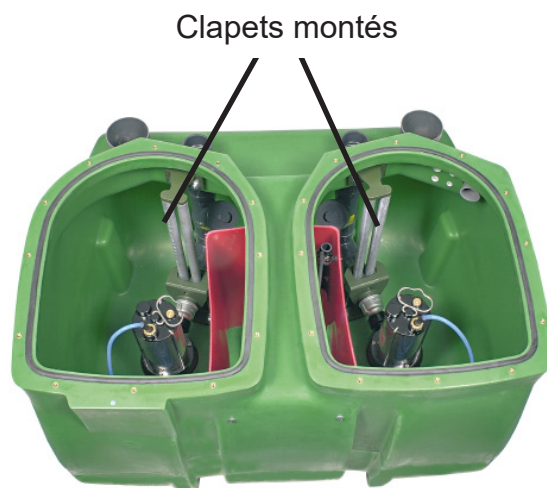
**FEKAFOSPLUS - 2 pompes**

Conforme à la norme européenne EN 12050-1

POSTE à 2 pompes, composé de :

- Cuve polyéthylène de 550 L environ, enterrable
- 2 couvercles, fermeture par 12 vis chacun
- Entrée PVC 100, 2 sorties PVC 63, ventilation PVC 50, passe-câble PVC 50, presse-étoupes
- Encombrement (mm) : L 1100 x l 920 x H 740
- 4 flotteurs avec 10 m de câble (3 pour marche/arrêt des pompes, 1 pour l'alarme) dans un compartiment séparé des graisses
- 2 clapets à boule PVC Ø 2» montés
- Ensemble livré en kit, à monter

	FEKAFOSPLUS DOUBLE 550/265 M	FEKAFOSPLUS DOUBLE 550/265 T	FEKAFOSPLUS DOUBLE 550/VX550 M	FEKAFOSPLUS DOUBLE 550/VX550 T
Caractéristiques				
Type de pompe	Semison 265 Mono	Semison 265 Tri	Féka VX 550 Mono	Féka VX 550 Tri
Alimentation	Mono	Tri	Mono	Tri
Référence	202.085342	202.085344	202.087349	202.087355
Prix	3 660 €	3 560 €	3 820 €	3 730 €

	FEKAFOSPLUS DOUBLE 550/450 M	FEKAFOSPLUS DOUBLE 550/450 T	FEKAFOSPLUS DOUBLE 550/VS1200 M	FEKAFOSPLUS DOUBLE 550/VS1200 T
Caractéristiques				
Type de pompe	Semison 450 Mono	Semison 45 Tri	Féka VS 1200 Mono	Féka VS 1200 Tri
Alimentation	Mono	Tri	Mono	Tri
Référence	202.085345	202.085346	202.086632	202.086633
Prix	4 230 €	4 150 €	4 440 €	4 340 €

* Réhaussses page 93

INFOS ▶ IMPORTANT - COFFRET À PRÉVOIR

Les postes à 2 pompes fonctionnent obligatoirement avec un coffret électrique de commande pour 2 pompes (voir page 92)

Stations de relevage pour eaux usées / eaux chargées



BIFOS 2R2P - 2 pompes

Conforme à la norme européenne EN 12050-1

POSTE à 2 pompes, composé de :

- Cuve polyéthylène de 270 l environ, enterrable
- Couvercle avec fermeture par 12 vis
- Systèmes de relevage DSD avec barres de guidage
- Entrée PVC 100, sortie PVC 63, ventilation PVC 63, passe-câble PVC 50
- Encombrement (mm) : L 800 x l 640 x H 940
- Coffret électrique de commande pour 2 pompes : DR2P à raccorder à l'installation
- 2 flotteurs pour fonctionnement des pompes
- 2 pompes Mono 230 V avec condensateur incorporé, longueur de câble 10 mètres
- Pompes équipées de leur griffe d'ancrage permettant une installation très simple et rapide et une maintenance aisée
- 2 clapets à boule fonte Ø 2» montés

Coffret DR2P :

Le DR2P est un coffret de commande pour 2 pompes de relevage monophasées de 6 A maximum
Il fonctionne avec deux flotteurs au lieu de 4 pour un coffret standard

Encombrement (mm) : L 255 x H 180 x P 115

	BIFOS DR2P 270/265 MONO	BIFOS DR2P 270/VX 750 MONO
Caractéristiques		
Type de pompe	Semison 265 Mono	Feka VX 750 Mono
Référence	202.087883	202.087884
Prix	2 990 €	3 290 €

* Réhaussses page 93

Prix indiqués H.T, hors Eco-participation



COFFRETS DE COMMANDE



PROTEC 2 RELEVAGE (électronique)

- Maxi 10 A Mono 230 V et Tri 400 V
- Permet la marche automatique et la protection de la pompe par l'intermédiaire d'1 ou 2 flotteurs
- Interrupteur Arrêt - Auto + poussoir marche forcée.
- Equipé d'une alarme sonore incorporée signalant un défaut de fonctionnement ou un niveau anormal par l'intermédiaire du flotteur alarme
- Bornes + visualisation pour branchement IPSOTHERM
- Encombrement (mm) : L 233 x l 120 x H 180

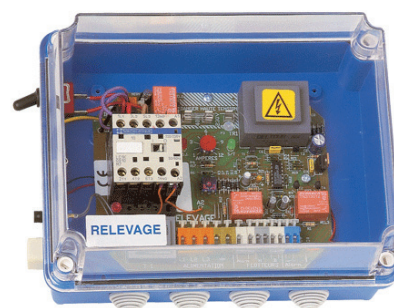

PROTEC 2 RELEVAGE ELECTRONIQUE	
Référence	202.007345
Prix	240 €



PROTEC 4+/10 RF (électronique)

- Mono 230 V et Tri 400 V - Réglable de 1,6 à 10 A.
- Permet la marche automatique et la protection de 2 pompes de relevage par l'intermédiaire de 3 flotteurs - Branchement pour 4^e flotteur niveau alarme
- Buzzer incorporé et 2 reports alarme et défaut - Report automatique d'une pompe sur l'autre en cas d'indisponibilité d'une pompe - Inversion automatique des pompes à chaque démarrage
- Mise en marche simultanée des 2 pompes sur niveau 3^e flotteur
- Voyant Marche - Disjonction - Arrêt par pompe - Voyant présence secteur - Voyant défaut
- Visualisation instantanée des 4 niveaux - Voyant alarme associé à un buzzer commutable
- Bornes pour branchement IPSOTHERM par contact sec
- Encombrement (mm) : L 390 x l 150 x H 290



PROTEC 4+/10RF ELECTRONIQUE	
Référence	202.007365
Prix	730 €



Tous nos coffrets sont à raccorder sur une alimentation équipée d'un dispositif de protection et de sectionnement bipolaire ou tripolaire suivant les cas, en conformité avec la norme EN 60204.

ACCESSOIRES RELEVAGE



Réhausse pour station de relevage

	RÉHAUSSE POUR FÉKABOX	RÉHAUSSE POUR FÉKABOX	RÉHAUSSE POUR FÉKAFOS DSD FÉKAFOS PLUS ET BIFOS DR2P
Caractéristiques			Pour Fékafos Plus prévoir 2 réhaussees
Hauteur (mm)	200	400	300
Référence	202.087989	202.088161	202.085577
Prix	125 €	165 €	160 €

Clapet à boule PVC

	1"1/4 FF	2" FF
Référence	210.050105	210.050106
Prix	90 €	178 €



Clapet à boule fonte

	1"1/4 FF	1"1/2 FF	2" FF	2"1/2 FF
Référence	210.041003	210.041002	210.041001	210.050103
Prix	112,23 €	119,34 €	137,70 €	197,37 €



Régulateurs de niveau TM RED / MÉCA



	5 M	10 M	20 M	5 M	10 M
	TM RED			MÉCA	
Référence	202.004335	202.004345	202.004355	202.085462	202.079570
Prix	37 €	52 €	90 €	82 €	100 €

Contrepoids / Alarme sonore

	CONTREPOIDS	ALARME ASTP
	270 g	90 dB
Référence	202.062045	202.085670
Prix	10,30 €	155 €



Prix indiqués H.T, hors Eco-participation



POMPES IMMERGÉES



Pompe centrifuge submersible PULSAR 50 / PULSAR 80



- De 0,9 à 7,2 m³/h avec HMT jusqu'à 86 m de C.E.
- Pour liquides propres, sans corps solides ou abrasifs, non agressifs
- Niveau d'eau maxi. sur la pompe : 20 mètres
- Installation dans puits, bâches et citernes, en position verticale ou horizontale
- Protection thermo-ampèremétrique et condensateur permanent incorporés dans la version monophasée
- Équipées de 20 m de câble électrique, 3 ou 4 x 1 mm² (3 x 1,5 mm² pour modèles 1,2 kW Mono)
- Prise normalisée en Mono
- Protection contre le manque d'eau par interrupteur de niveau intégré pour la version monophasée automatique (version M-A)
- Autres modèles, prévoir MICRO DSN ou MICRO DSE sauf PULSAR 30/50 M et M-A
- Clapet anti-retour à prévoir sur la tuyauterie de refoulement

Série Pulsar 50

		PULSAR 30/50 M-A	PULSAR 30/50 M	PULSAR 30/50 T	PULSAR 40/50 MA
Caractéristiques					
Puissance nominale	kW	0,55	0,55	0,55	0,75
Alimentation		Mono	Mono	Tri	Mono
Référence		202.085108	202.085109	202.085110	202.085111
Prix		690 €	680 €	680 €	700 €

		PULSAR 40/50 M	PULSAR 40/50 T	PULSAR 50/50 M-A	PULSAR 50/50 M
Caractéristiques					
Puissance nominale	kW	0,75	0,75	1	1
Alimentation		Mono	Tri	Mono	Mono
Référence		202.085112	202.085113	202.085114	202.085115
Prix		685 €	685 €	795 €	775 €

		PULSAR 50/50 T	PULSAR 65/50 M-A	PULSAR 65/50 M	PULSAR 65/50 T
Caractéristiques					
Puissance nominale	kW	1	1,2	1,2	1,2
Alimentation		Tri	Mono	Mono	Tri
Référence		202.085116	202.085117	202.085118	202.085119
Prix		775 €	835 €	830 €	830 €

POMPES IMMERGÉES

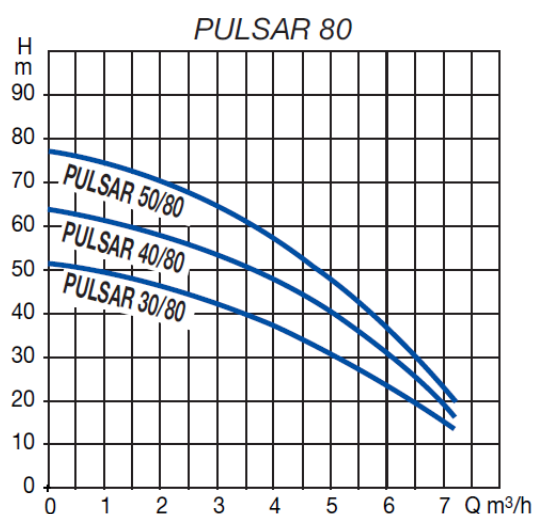
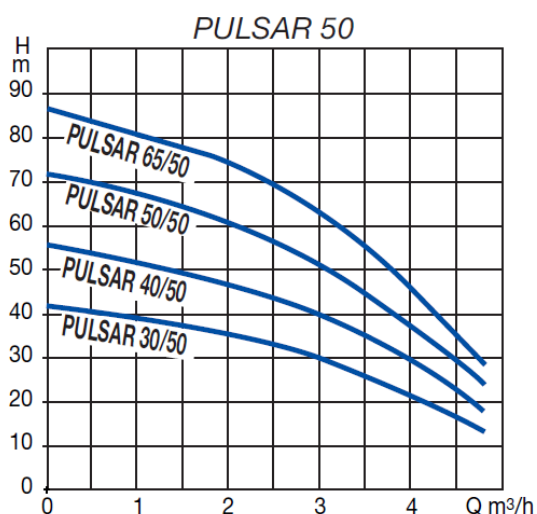

Série Pulsar 80

		PULSAR 30/80 M-A	PULSAR 30/80 M	PULSAR 30/80 T
Caractéristiques				
Puissance nominale	kW	0,55	0,55	0,55
Alimentation		Mono	Mono	Tri
Référence		202.085120	202.085121	202.085122
Prix		690 €	700 €	700 €

		PULSAR 40/80 M-A	PULSAR 40/80 M	PULSAR 40/80 T
Caractéristiques				
Puissance nominale	kW	1	1	1
Alimentation		Mono	Mono	Tri
Référence		202.085123	202.085124	202.085125
Prix		805 €	800 €	800 €

		PULSAR 50/80 M-A	PULSAR 50/80 M	PULSAR 50/80 T
Caractéristiques				
Puissance nominale	kW	1,2	1,2	1,2
Alimentation		Mono	Mono	Tri
Référence		202.085126	202.085127	202.085128
Prix		835 €	830 €	830 €

CORDE DE SUSPENSION 20 M

Référence 202.085942

Prix 15 €

Prix indiqués H.T, hors Eco-participation

DISPOSITIFS DE SURVEILLANCE DE NIVEAUX



Coffret de gestion et de protection manque d'eau MICRO DSE



- Système fonctionnant sans électrode grâce à un dispositif breveté de surveillance électrique
- Convient à toute POMPE IMMERGÉE MONO 230 V jusqu'à 6,5 A
- Autoréglage en fonction de l'installation
- Fonctions de sécurité hydraulique et électrique de l'installation
- Equipé d'une prise femelle normalisée pour le branchement de la fiche de la pompe
- Interrupteur Marche-Arrêt
- Bornes de raccordement pour la télécommande
- Ne nécessite aucun accessoire (ni électrode, ni flussostat, ni capteur)
- **Non compatible avec TURBOSOM, SRM 4/100, PULSAR 30/50 M**

		MICRO DSE
Référence		202.088001
Prix		240 €



Coffret de gestion et de protection manque d'eau MICRO DSN



- Système fonctionnant avec une seule électrode à installer légèrement au-dessus de la pompe immergée ou du clapet crépine.
- Bornes de raccordement pour l'électrode et la télécommande (en tension de sécurité 12 V)
- Interrupteur Marche-Arrêt
- Convient à toute pompe MONO 230 V et TRI 400 V jusqu'à 10 A
- Protection moteur (Réglage de 1 à 10 A)

		MICRO DSN
Référence		202.084682
Prix		330 €

DISPOSITIFS DE SURVEILLANCE DE NIVEAUX



Coffret de protection moteur et de surveillance de niveaux DSN 51

- Système fonctionnant avec une seule électrode à positionner au-dessus de la pompe immergée
- Temporisation variable automatique
- Protection moteur par relais thermique (voir page 96)



		DSN 51/12 T	DSN 51/18 T	DSN 51/25 T	DSN 51/40 T	DSN 51/0
Caractéristiques						Sans contacteur
Ampérage (jusqu'à)	A	12	18	25	40	/
Nombre d'électrode		1	1	1	1	1
Référence		202.007235	202.007240	202.067100	202.067110	202.067080
Prix		350 €	470 €	700 €	1 190 €	315 €



Coffret de protection moteur et de surveillance de niveaux DSN 52

- Système fonctionnant avec deux électrodes
- Conseillé pour les forages de faible débit
- Visualisation du niveau critique (électrode haute découverte)
- Protection moteur par relais thermique (voir page 96)



		DSN 52/12 T	DSN 52/18 T	DSN 52/25 T	DSN 52/40 T	DSN 52/0
Caractéristiques						Sans contacteur
Ampérage (jusqu'à)	A	12	18	25	40	/
Nombre d'électrode		2	2	2	2	2
Référence		202.007275	202.067145	202.067155	202.067165	202.067120
Prix		370 €	480 €	700 €	1 180 €	340 €



Tous nos coffrets sont à raccorder sur une alimentation équipée d'un dispositif de protection et de sectionnement bipolaire ou tripolaire suivant les cas, en conformité avec la norme EN 60204.

Prix indiqués H.T, hors Eco-participation



DISPOSITIFS DE SURVEILLANCE DE NIVEAUX



Coffret de protection moteur et de surveillance de débit par Flussostat PAD

Contrôleur de débit à palette pour coffret PAD 03 :

- Débit mini : 1 m³/h - Raccord 1» M
- Pression maxi : 10 bars
- 240 V - 15 (7) A - IP 54



		PAD 03/12 T	PAD 03/25 T	PAD 03/40 T	FLUSSOSTAT
Caractéristiques					
Ampérage (jusqu'à)	A	12	25	40	Débit min. 1m ³ /h
Référence		202.007320	202.067200	202.067210	202.061785
Prix		380 €	740 €	1 220 €	120 €



Relais protection thermique TESYS



		1,6 - 2,5 A	2,5 - 4 A	4 - 6 A	5,5 - 8 A	7 - 10 A	9 - 13 A
Référence		202.085523	202.085524	202.085525	202.085526	202.085527	202.085528
Prix		65 €	65 €	65 €	65 €	65 €	65 €
		12 - 18 A	16 - 24 A	23 - 32 A	23 - 32 A	30 - 40 A	
Référence		202.085529	202.085530	202.085531	DSN/PAD25	DSN/PAD40	202.085532
Prix		75 €	85 €	110 €	120 €	130 €	



Cartes DSN/PAD - Parasurtenseur



		CARTE DSN 51	CARTE DSN 52	CARTE PAD 03	PARASURTENSEUR
Référence		202.007255	202.007256	202.034585	202.005050
Prix		120 €	125 €	135 €	99 €



Electrodes



		ELECTRODE DSN	ELECTRODE INOX	CABLE
Référence		202.004095	202.004105	1 x 1,5 mm ²
Prix		25 €	41 €	1,40 € le mètre

SURPRESSEURS



ACTIVEJET (J)



ACTIVEJETINOX (JI)



ACTIVEJETICOM (JC)



ACTIVE EURO-INOX (EI)



Groupe standard ACTIVE SYSTEM



Le système ACTIVE intégré à une pompe JET, JETINOX, JETCOM ou EURO-INOX l'automatise et contrôle son fonctionnement.

Il maintient la pompe en fonction durant le puisage, arrête la pompe lorsque le puisage est interrompu et protège la pompe contre le manque d'eau.

		ACTIVE J 102 M	ACTIVE J 132 M	ACTIVE JI 102 M	ACTIVE JI 132 M	ACTIVE JC 102 M
Caractéristiques						
Puissance nominale	kW	0,75	1	0,75	1	0,75
Alimentation		Mono	Mono	Mono	Mono	Mono
Référence		202.085397	202.085398	202.085412	202.085413	202.086585
Prix		490 €	510 €	545 €	575 €	465 €

		ACTIVE JC 132 M	ACTIVE EI 30/50 M	ACTIVE EI 40/50 M	ACTIVE EI 40/80 M
Caractéristiques					
Puissance nominale	kW	1	0,55	0,75	1
Alimentation		Mono	Mono	Mono	Mono
Référence		202.086586	202.086475	202.085416	202.086161
Prix		490 €	645 €	710 €	790 €

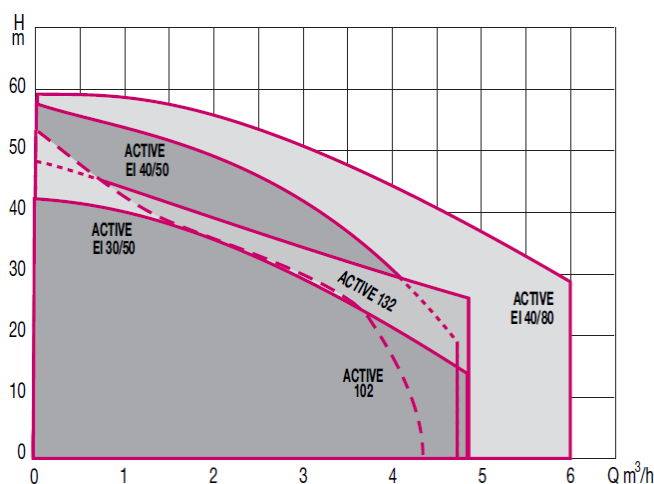

Prix indiqués H.T, hors Eco-participation



SURPRESSEURS



Groupe à pression constante ACTIVE DRIVER

Les groupes ACTIVE DRIVER fournissent une pression constante quel que soit le débit demandé, grâce au module ACTIVE DRIVER réglé et adapté à chacune des pompes.

Principaux avantages :

- prêt à l'emploi : il suffit d'ajuster la pression souhaitée,
- très silencieux,
- faible consommation d'énergie,
- économie d'eau,
- dimensions réduites,
- protection contre le manque d'eau.



Q (m³/h)	0	0,6	1,2	1,8	2,4	3	3,9	4,2
H (m)	48	45	43	40	37	35	32	30

1JET AD

1 JET AD 132 M

Type de pompe Jet 132 Mono

Référence 202.087391

Prix 950 €

1 KVC AD 35/120 Mono

Q (m³/h)	0	3	5,4	6	7,2	8,4	10,8
H (m)	46,2	44,0	39,3	37,4	33,7	29,4	18,0

1 KVC AD 60/120 Tri

Q (m³/h)	3	5,4	6	7,2	8,4	10,8	12
H (m)	73,9	65,9	63,2	58,0	51,0	35,0	24,5

1 KVC AD 85/120 Tri

Q (m³/h)	3	5,4	6	7,2	8,4	10,8	12
H (m)	103,5	94,1	90,7	82,6	72,8	44,5	27,7



1 KVC AD

1 KVC AD 35/120 MONO

1 KVC AD 60/120TRI

1 KVC AD 85/120TRI

Type de pompe KVC 35/120 T KVC 60/120 T KVC 85/120 T

Référence 202.088125 202.086409 202.088947

Prix 2 660 € 3 050 € 3 550 €

NOUVEAU

e.sybox^{mini}

LE SURPRESSEUR INNOVANT



JUSQU'À 50 % DE RÉDUCTION DE LA CONSOMMATION ÉLECTRIQUE
(en comparaison d'une solution classique)

e.sybox^{mini}

LE SURPRESSEUR À VITESSE VARIABLE



Eviers et robinets



Douche et bain



Toilette



Nettoyage



Arrosage



Lavage voiture



Eau de pluie

PRESSION D'EAU CONSTANTE GARANTIE POUR TOUS LES USAGES DOMESTIQUES STANDARDS

(jusqu'à 6 robinets ouverts simultanément)



jetly
Ma préférence

SURPRESSEURS



E.SYBOX MINI



Révolutionnaire et intégré, e.sysbox mini vous propose une facilité et une rapidité d'installation inédite et des niveaux de confort maximum en utilisation.

E.sysbox mini est la solution idéale pour résoudre n'importe quel problème lié à la surpression de l'eau dans l'environnement domestique.

E.sysbox mini utilise les toutes dernières technologies DAB afin de garantir une pression toujours constante sur la base de la demande variable et donc une optimisation de la consommation d'énergie.

Grâce à sa polyvalence, E.sysbox mini peut être installé dans n'importe quel environnement, même sous l'évier de la cuisine !

LE PLUS PERFORMANT

- GARANTIT UNE PRESSION D'EAU CONSTANTE
- FAIBLE NIVEAU SONORE
- ABSENCE DE VIBRATIONS
- ÉCONOMIE D'ÉNERGIE

SPÉCIFICATIONS TECHNIQUES

P1 Max 800 W	Q Max 80 l/min	H Max 5 bar	Aspiration Max 8 m	*Dimensions (mm) 439x263x236
------------------------	--------------------------	-----------------------	------------------------------	--

LE PLUS COMPACT

- ENCOMBREMENT RÉDUIT*
- POSSIBILITÉS D'INSTALLATION HORIZONTALE OU VERTICALE
- INSTALLATION MURALE GRÂCE À E.SYWALL**

Caractéristiques hydrauliques

Q (m ³ /h)	0	0,6	1,2	1,8	2,4	3	3,9	4,2
l/min	0	10	20	30	40	50	60	70
H (m)	55	50	45	38	31	24	17	10

LE PLUS CONVIVAL

- RAPIDE À INSTALLER
- FACILE À RÉGLER
- ÉCRAN LCD
- ENTRETIEN AISÉ

	E.SYBOX MINI
Référence	202.088949
Prix	820 €

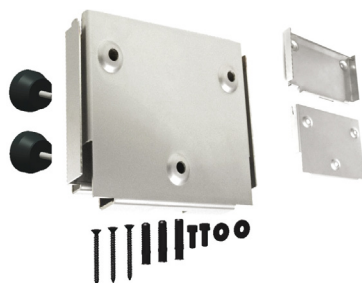

	E.SYWALL
	Support pour installation au mur
Référence	202.088657
Prix	140 €

SURPRESSEURS



E.SYBOX

L'E.sybox est un surpresseur intégré avec variateur de vitesse garantissant une pression d'eau constante et réalisant une importante économie d'énergie.

L'E.sybox est constitué d'une pompe auto-amorçante multicellulaire, d'un régulateur de fréquence, d'un capteur de pression et d'un capteur de débit, d'un écran LCD haute résolution et d'un vase d'expansion de 2 L. Installation horizontale ou verticale. Silencieux avec seulement 45 dB pour un usage normal.

Type	Code	Données électriques				Données hydrauliques															Kg	
		Tension 50 Hz	P1 MAX KW	HP	I max. A	Q																
						0	0,6	1,2	1,8	2,4	3,0	3,6	4,2	4,8	5,4	6	6,6	7,2	ASPIR. Ø F	REFOUL. Ø F		
E.sybox	209500	1 x 220/240 V~	1,55	2,1	10	H (m)	62	61	60	57	55	51	46	40	33	26	17	9	0	1"	1"	27

E.SYBOX	
Référence	202.088520
Prix	1 330 €

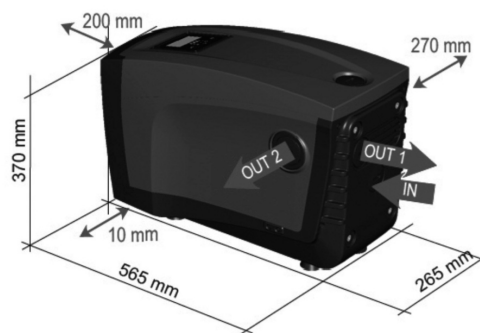

Prix indiqués H.T, hors Eco-participation



SURPRESSEURS



Pack E.SYDOCK & Pack E.SYTANK



	PACK E.SYDOCK	PACK E.SYTANK
Référence	E.SYBOX + E.SYDOCK 202.088521	E.SYBOX + E.SYTANK 202.088523
Prix	1 570 €	2 380 €



Pack E.SYTWIN (surpresseurs à 2 E.SYBOX)



	PACK E.SYTWIN
Référence	2 E.SYBOX + E.SYTWIN 202.088522
Prix	3 140 €



Accessoires E.SYBOX

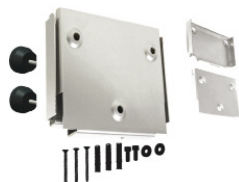

	E.SYWALL	KIT 2 RACCORDS 1"	E.SYDOCK	E.SYTWIN	E.SYTANK
Référence	202.088657	202.088677	202.088658	202.088659	202.088660
Prix	140 €	25 €	270 €	550 €	1 070 €



Prix indiqués H.T, hors Eco-participation

SURPRESSEURS



Gamme E.SYLINK pour E.SYBOX

Grâce à sa connexion sans fil à l'E.sybox, l'E.sylink permet d'équiper 1 ou plusieurs E.sybox de raccords et fonctions supplémentaires : contacteur manométrique, flotteur, alarme, capteur de pression auxiliaire...

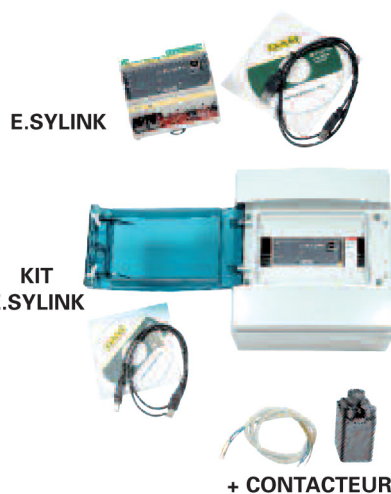

La mise à jour de nouvelles versions de l'E.sylink se fait facilement à partir d'un PC pour être communiquée en WIFI à l'E.sybox. L'E.sylink peut être aussi installé sur Rail DIN dans un coffret existant.



	E.SYLINK	KIT E.SYLINK	KIT E.SYLINK + CONTACTEUR
	- E.Sylink livré avec câble USB - Pour intégration dans armoire existante	Ensemble sous coffret comprenant : - E.Sylink avec câble USB - Coffret avec alimentation, Rail DIN et 3 passe-câble	Ensemble sous coffret comprenant : - Kit E.Sylink - Contacteur manométrique inversé
Référence	202.088700	202.088701	202.088702
Prix	275 €	360 €	450 €

Guide de choix gamme E.SYLINE

Si vous cherchez un groupe de surpression pour une distribution de l'eau dans toute la maison, e.sybox est la solution super intelligente. e.sybox est un groupe de surpression à usage domestique extrêmement silencieux, utilisant moins d'énergie tout en distribuant une pression d'eau constante aux robinets et aux douches, selon les besoins. **Découvrez dès maintenant toute la gamme e.sybox !**

	SURPRESSION			ARROSAGE		
	NOMBRE D'ÉTAGES MAX	NOMBRE MAXIMUM D'APPARTEMENTS OU DE MAISONS			N° MAX ARROSEURS	N° MAX ARROSEURS
		CONFORT 1 = cuisine + 1salle de bains + 1 WC + laverie	CONFORT 2 = cuisine + 2 salles de bains + 1 WC + laverie + garage	CONFORT 3 = cuisine + 2 salles de bains + 1 WC + laverie + garage + 4 arroseurs	PETIT SECTEUR RAYON 4 m Débit : 6 l/min Pression : 2,4 bar	GRAND SECTEUR RAYON 14 m Débit : 20 l/min Pression : 3,4 bar
 e.sybox mini	1	2	-	-		
	2	2	-	-		
	3	1	-	-		
 e.sybox 40/80	1	6	4	3		
	2	5	4	3		
	3	5	4	3		
	jusqu'à 6	4	3	-		
 pack e.sytwinn	1	10	7	5		
	2	10	7	5		
	3	9	7	5		
	jusqu'à 6	8	5	4		

Prix indiqués H.T, hors Eco-participation



RÉSERVOIRS

Réservoirs à vessie 10 bars

Le réservoir à vessie permet d'accumuler l'eau sous pression. Il est monté, seul ou en batteries, sur le refoulement de la pompe, soit directement, soit éloigné de celle-ci.

Limites d'emploi : 8 ou 10 bars selon modèles.

(Prévoir une soupape pour protéger le réservoir contre une surpression accidentelle.)

Températures de service : - 10 °C + 90 °C (vessie en butyle qualité alimentaire).

Si l'on se trouve dans le cas d'un immeuble d'une certaine hauteur, nécessitant une pression de départ importante, on placera les réservoirs à vessie aux étages supérieurs afin d'emmagasiner l'eau à une pression ne dépassant pas 8 ou 10 bars.



	24 L	20 H	50 V	50 H	80 V	80 H	100 V
Caractéristiques	24 L	20 L / Hor.	50 L / Vert.	50 L / Hor.	80 L / Vert.	80 L / Hor.	100 L / Vert.
Hauteur (mm)	340	500 (long.)	815	615 (long.)	790	640 (long.)	910
Diamètre réservoir (mm)	350	250	380	380	450	450	450
Référence	202.003850	202.003840	202.003860	202.003855	202.003875	202.003870	202.003890
Prix	53 €	60 €	183 €	193 €	249 €	259 €	315 €

	100 H	200 V	200 H	300 V	300 H	500 V
Caractéristiques	100 L / Hor.	200 L / Vert.	200 L / Hor.	300 L / Vert.	300 L / Hor.	500 L / Vert.
Hauteur (mm)	750 (long.)	1215	1020 (long.)	1375	1190 (long.)	1460
Diamètre réservoir (mm)	450	554	554	625	625	775
Référence	202.003885	202.003900	202.003895	202.003910	202.003905	202.003915
Prix	335 €	518 €	580 €	640 €	720 €	1 200 €



Réservoirs de stockage d'eau en polyéthylène

- Polyéthylène haute densité
- Qualité alimentaire
- Couvercle «trou d'homme» Ø 380 mm
- Equipé d'une sortie basse pour vidange et pompage
- Parties planes disponibles sur chaque face, pouvant être percées pour la mise en place de raccords passe-paroi, de presse-étoupes pour câbles électriques, etc.
- Passage porte (largeur < 800 mm).



	RS 325	RS 550	RS 750	RS 1000
Caractéristiques				
Capacité (L)	325	550	750	1 000
Dimensions (mm)	800 x 780 x 780	1 300 x 780 x 780	1 660 x 780 x 780	2 150 x 780 x 780
Référence	202.079180	202.079200	202.079220	202.084317
Prix	500 €	620 €	825 €	1 080 €



Cuves de récupération d'eau à enterrer GLOBUS ÉQUIPÉES

- Cuve en polyéthylène 100% recyclable avec anneaux d'ancrage et de levage.
- Avec équipements de série ci-dessous.
- Possibilité de jumelage (nous consulter).



LES ÉQUIPEMENTS DE SÉRIE

- ▶ **1 filtre inox** section 1 000 microns amovible avec poignée de manutention, à plan incliné autonettoyant.
 - ▶ **1 compartiment filtre** avec couvercle empêchant le passage des rongeurs dans la cuve,
 - ▶ **1 trop-plein** pour l'évacuation des particules flottantes.
 - ▶ **1 siphon anti-passage de nuisibles** intégré au compartiment filtre (sur modèles 3 000 et 5 200 L) ou séparé (sur autres modèles).
 - ▶ **1 système d'aspiration Ø 1"** comprenant :
 - 1 flotteur pour éviter l'aspiration des boues et des flottants,
 - 1 crépine en plastique et 1 clapet anti-retour à ressort,
 - 1 tuyau PVC souple,
 - 1 jeu de raccords.
 - ▶ **1 tuyau de refoulement.** Utilisé dans le cas d'une installation avec pompe immergée, il se raccorde directement sur le refoulement de la pompe. Dans ce cas le système d'aspiration est également raccordé à la pompe.
 - ▶ **2 raccords filetés 1"** pour connexion de la pompe et du réseau eau de ville, 1 manchon passe-câbles.
 - ▶ **Manchons d'entrée et de trop plein** en PVC Ø 110.
 - ▶ **1 couvercle anti-dérappant** diamètre de passage 640 mm, fermeture par 1/4 de tour et vis de sécurité.
 - ▶ **2 autocollants pictogrammes** "eau non potable" PVC rigide fournis.
- ▶ Compartiment filtre pour cuves 3000 et 5200 L
- ▶ Compartiment filtre pour autres cuves 2000 à 20000 L

La cuve, livrée avec un équipement complet, peut recevoir une pompe immergée ou une pompe de surface (non fournie)

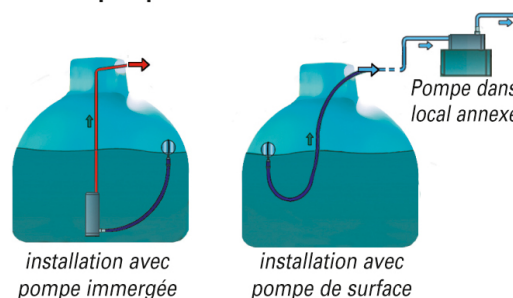

	GLOBUS 1000EQUIP.	GLOBUS 1500EQUIP.	GLOBUS 2050EQUIP.	GLOBUS 3000EQUIP.
Caractéristiques				
Capacité réservoir (L)	1 000	1 500	2 050	3 000
Diamètre réservoir (mm)	1 200	1 500	1 500	1 764
Référence	202.088961	202.088962	202.088963	202.086627
Prix	1 480 €	2 190 €	2 370 €	2 630 €

	GLOBUS 4000EQUIP.	GLOBUS 5200EQUIP.	GLOBUS 7000EQUIP.	GLOBUS 8000EQUIP.
Caractéristiques				
Capacité réservoir (L)	4 000	5 200	7 000	8 000
Diamètre réservoir (mm)	2 004	2 200	2 311	2 311
Référence	202.086628	202.087424	202.086630	202.086631
Prix	3 100 €	3 150 €	4 410 €	5 050 €

Prix indiqués H.T, hors Eco-participation



RÉSERVOIRS



Cuves de récupération d'eau à enterrer GLOBUS NUES

- Cuve en polyéthylène 100% recyclable avec anneaux d'ancrage et de levage.
- Couvercle anti-dérappant Ø de passage 676 mm, fermeture par 1/4 de tour et vis de sécurité.
- Manchons d'entrée et de sortie en PVC Ø110 mm
- Possibilité de jumelage (nous consulter)

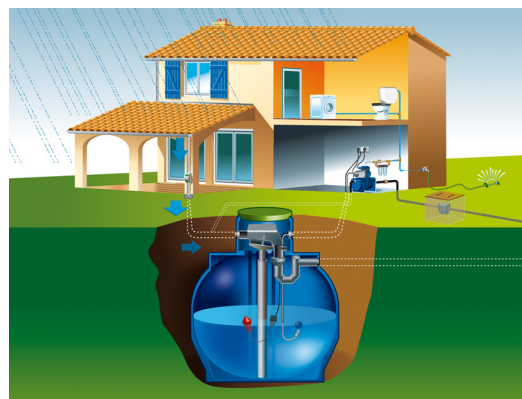

	GLOBUS 1000 NUE	GLOBUS 1500 NUE	GLOBUS 2050 NUE	GLOBUS 3000 NUE
Caractéristiques				
Capacité réservoir (L)	1 000	1 500	2 050	3 000
Diamètre réservoir (mm)	1 200	1 500	1 500	1 764
Référence	202.088991	202.088993	202.088995	202.086636
Prix	1 020 €	1 700 €	1 890 €	1 90 €

	GLOBUS 4000 NUE	GLOBUS 5200 NUE	GLOBUS 7000 NUE	GLOBUS 8000 NUE
Caractéristiques				
Capacité réservoir (L)	4 000	5 200	7 000	8 000
Diamètre réservoir (mm)	2 004	2 200	2 311	2 311
Référence	202.086637	202.087423	202.086639	202.086640
Prix	2 350 €	2 479,96 €	3 779.95 €	4 260 €



INFOS



Pour le stockage d'eau potable destinée à la consommation humaine, toutes les cuves NUES peuvent être réalisées en polyéthylène dit "naturel" bénéficiant de l'A.C.S (Attestation de Conformité Sanitaire). Nous consulter pour prix et délai.



PASTOR

Membre du réseau Olgorel

Les professionnels sont là

Prix indiqués H.T, hors Eco-participation



Traitement de l'eau



ADOUCCISSEURS

keranbo

Adoucisseur domestique EASYFIRST Monobloc avec vanne clack WS1



Protégez votre installation et vos sanitaires, et bénéficiez du confort de l'eau douce.

Les résines utilisées dans l'assemblage des appareils KERANBO répondent à la réglementation de la FDA (Food and Drug Administration), sont agréées par le Ministère de la Santé et de l'Hygiène Public Française et disposent de la certification ISO9002.

Spécifications :

- Débit de service de 6 m³/h
- By-pass Noryl
- Bac sec
- Cycle de régénération complètement programmable (9 Max)
- Sauvegarde de l'heure du jour (2 heures minimum en cas de coupure de courant)
- Sortie 3/4» MAL
- Forçage calendaire entre 1 et 28 jours
- Réglage des temps de cycle
- 3 modes de fonctionnement : volumétrique retardé, immédiate ou chronométrique

Vanne Clack WS 1 :

- Raccord 3/4" *
- Débit de service 6m³/h (vanne seule à 3,5 bars)
- By-pass et corps de vanne en Noryl
- Cycle de régénération programmable et temps de cycle ajustable
- Sauvegarde de l'heure du jour (2 heures minimum en cas de coupure de courant)
- Forçage calendaire entre 1 et 28 jours
- Régénération volumétrique
- Remplissage du bac à sel en eau adoucie



* Possibilité de raccord 1" en option

		EASYFIRST 10 L	EASYFIRST 20 L	EASYFIRST 30 L
Caractéristiques				
Dimensions	mm	328 x 568 x 806	328 x 568 x 1238	328 x 568 x 1238
Capacité	m ³ /°TH	44	110	165
Débit *	m ³ /h	6	6	6
Raccordement		3/4"	3/4"	3/4"
Référence		161.100545	161.100546	161.100547
Prix		1 090 €	1 184,55 €	1 236 €

ADOUCCISSEURS

keranbo

Adoucisseur domestique SKYCARE Monobloc avec vanne clack WS1

Toutes les performances et les équipements de l'Easyfirst avec en plus : un écran LCD à rétro éclairage, la fonction économie d'énergie et un bac à sel séparé (+ facile pour l'entretien).

		SKYCARE 25 L
Caractéristiques		
Dimensions	mm	330 x 580 x 1090
Capacité	m ³ /°TH	137,5
Débit	m ³ /h	6
Raccordement		3/4"
Référence		161.100551
Prix		1 365,33 €



keranbo

Kit de montage adoucisseur

Comprend :

- 1 Porte filtre 3 pcs insert laiton
- 1 Equerre de fixation
- 1 Clé de démontage
- 1 Cartouche sédiment 25 µm polypropylène
- 1 Clapet antiretour
- 2 m de tuyau cristal
- 2 Flexibles
- 2 Vannes à purge



		KIT DE MONTAGE 3/4"
Référence		338.002202
Prix		133,68 €

FILTRATION

keranbo

**Filtre 3 pièces domestique
ACS insert laiton**



	FILTRE 3 PIÈCES 3/4"	FILTRE 3 PIÈCES 1"
Corps	9"3/4	9"3/4
Référence	161.100374	161.100375
Prix	30,90 €	35,70 €

keranbo

Filtre domestique combi duo et bypass

Pièces fournies avec le filtre : raccords laiton 3/4", clé de serrage et bypass



	COMBI DUO BYPASS 3/4"
Référence	338.002060
Prix	159,94 €

keranbo

Cartouche filtrante PP

Retient les impuretés en suspension dans l'eau

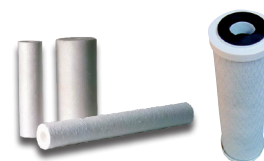

	CARTOUCHE PP POUR FILTRE 9"3/4	CARTOUCHE PP POUR FILTRE 10"
Filtration	25 µ	5 µ
Référence	161.100112	161.000137
Prix	5,19 €	4,50 €

keranbo

Cartouche charbon actif en conteneur

Le charbon élimine les goûts et les odeurs, retient les pesticides, herbicides ainsi que le chlore.



	CHARBON ACTIF EN CONTENEUR 9"3/4	POLYPHOSPHATE EN CONTENEUR 9"3/4
Référence	161.000244	161.100108
Prix	34,23 €	42,66 €

TOUTES LES SOLUTIONS POUR
LE TRAITEMENT DES EAUX

keranbo[®]

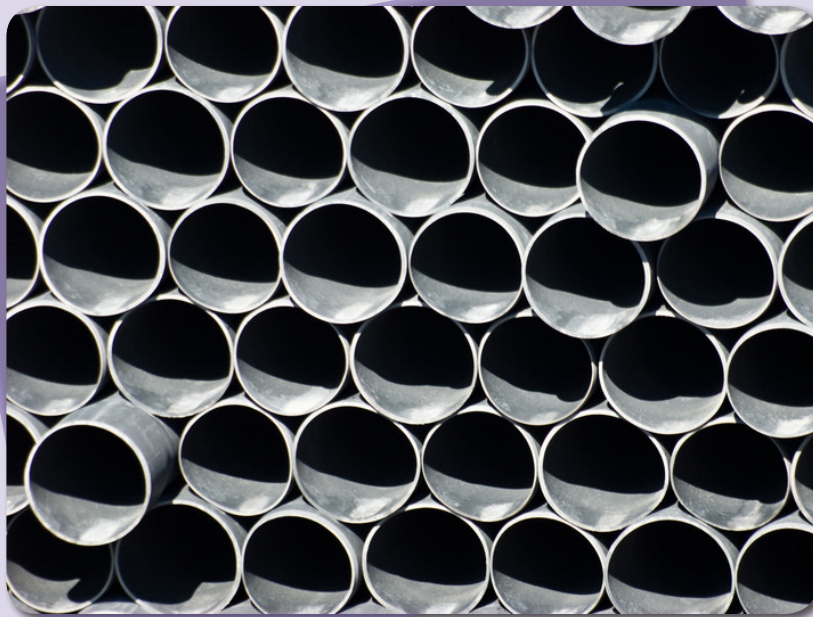

Raccords & canalisations



Prix indiqués H.T. hors Eco-participation

BLEU PASTOR
ROUGE

RACCORDS PVC PRESSION

Coude 45° F



	20	25	32	40	50	63	75	90
Référence	101.012335	101.012355	101.012365	101.012375	101.012385	101.012395	101.012405	101.012415
Prix	1,23 €	1,41 €	1,62 €	2,45 €	2,14 €	4,16 €	10,81 €	14,65 €

Coude 90° F



	20	25	32	40	50	63	75	90
Référence	101.012195	101.012240	101.012255	101.012265	101.012425	101.012435	101.012445	101.012455
Prix	0,71 €	0,99 €	1,47 €	2,01 €	2,12 €	3,94 €	9,43 €	14,79 €

Coude 45°M-F



	50	63
Référence	101.025597	101.022983
Prix	4,22 €	6,26 €

Coude 90°M-F



	50	63
Référence	101.022976	101.022977
Prix	3,34€	4,91 €

Coude grand rayon 90° F



	20	25	32	40	50	63
Référence	101.012244	101.012245	101.012260	101.012270	101.012430	101.012440
Prix	3,89 €	5,31 €	3,26 €	4,45 €	6,59 €	10,13 €

Coude 90° renforcé



	20 - 1/2	25 - 3/4	32 - 1"	40 - 1"1/4	50 - 1"1/2	63 - 2"
Référence	101.011450	101.011455	101.011460	101.011465	101.011470	101.011475
Prix	5,99 €	7,07 €	9,02 €	12,24 €	22,48 €	32,89 €

RACCORDS PVC PRESSION

Té



	20	25	32	40	50	63	75	90
Référence	101.013395	101.013415	101.013435	101.013460	101.013500	101.013525	101.013555	101.013590
Prix	1,10 €	1,34 €	1,79 €	2,63 €	3,24 €	5,13 €	11,67 €	21,16 €

Manchon



	20	25	32	40	50	63	75	90
Référence	101.013145	101.013155	101.013160	101.013165	101.013170	101.013175	101.013180	101.013185
Prix	0,75 €	0,89 €	1,06 €	1,48 €	1,84 €	3,13 €	5,60 €	8,31 €

Réduction incorporée



	25-20	32-20	32-25	40-20	40-25	40-32	50-32
Référence	101.012695	101.012696	101.012710	101.012711	101.012712	101.012730	101.012731
Prix	0,78 €	1,15 €	1,00 €	1,69 €	1,69 €	1,52 €	2,62 €

	50-40	63-32	63-40	63-50	75-63	90-63	90-75
Référence	101.012750	101.012751	101.012752	101.012770	101.012790	101.012791	101.012810
Prix	1,13 €	2,77 €	2,77 €	1,76 €	4,43 €	6,36 €	6,36 €

Réduction extérieure



	32-20	32-25	40-20	40-25	50-20	50-25
Référence	101.012725	101.012807	101.012745	101.012740	101.012760	101.012755
Prix	2,55 €	1,83 €	3,75 €	3,75 €	4,63 €	4,63 €

	50-32	63-32	63-40	63-50	75-50	90-63
Référence	101.012765	101.012780	101.012785	101.012786	101.012805	101.012835
Prix	4,63 €	6,31 €	6,31 €	7,93 €	9,30 €	13,94 €

Prix indiqués H.T, hors Eco-participation

RACCORDS PVC PRESSION



Réduction N°241 M-F

	1/2 - 3/8	3/4 - 1/2	1" - 1/2	1" - 3/4	1"1/4 - 1"	1"1/2-1"1/4	2" - 1"1/2
Référence	283.000037	283.000038	283.000039	283.000040	283.000041	283.000042	283.000043
Prix	1,58 €	1,71 €	2,23 €	2,23 €	3,02 €	4,08 €	5,32 €



Réduction N°246 F-M

	3/4 - 1/2	1" - 3/4	1"1/4 - 1"	1"1/2-1"1/4	2" - 1"1/2
Référence	283.000044	283.000045	283.000046	283.000047	283.000048
Prix	5,40 €	6,75 €	9,43 €	11,58 €	15,04 €



Réduction N°245 M-M

	3/4 - 1/2	1" - 3/4	1"1/4 - 1"	1"1/2-1"1/4	2" - 1"1/2
Référence	283.000032	283.000033	283.000034	283.000035	283.000036
Prix	3,26 €	4,42 €	4,92 €	5,58 €	8,43 €

Union



	20	25	32	40	50	63	75	90
Référence	101.013215	101.013235	101.013255	101.013275	101.013295	101.013315	283.000175	283.000190
Prix	3,91 €	3,38 €	4,30 €	5,66 €	6,32 €	9,46 €	38,38 €	44,27 €

Union mixte M



	20 - 1/2	25 - 3/4	32 - 1"	40 - 1" - 1/4	50 - 1"1/2	50 - 2"	63-2"
Référence	101.013675	101.013690	101.013705	101.013720	101.013730	101.013735	101.013740
Prix	9,45 €	13,96 €	8,91 €	10,47 €	7,64 €	7,64 €	10,31 €

RACCORDS PVC PRESSION



Souche M

	20x16x3/8	25x20x1/2	25x20x3/4	32x25x3/4	32x25x1"	40x32x1"
Référence	101.012490	101.012500	101.012505	101.012515	101.012520	101.012530
Prix	1,54 €	1,25 €	3,12 €	1,25 €	4,08 €	1,61 €
	40x32x1"1/4	50x40x1"1/4	50x40x1"1/2	63x50x1"1/2	63x50x2"	75x63x2"
Référence	101.012535	101.012545	101.012550	101.012560	101.012565	101.012575
Prix	5,58 €	2,48 €	3,03 €	2,80 €	3,07 €	4,39 €



Souche F

	20x16x3/8	20x16x1/2	25x20x1/2	25x20x3/4	32x25x3/4	32x25x1"
Référence	101.011595	101.011630	101.011600	101.011635	101.011605	101.011640
Prix	3,71 €	3,52 €	4,24 €	4,04 €	5,58 €	5,22 €
	40x32x1"	40x32x1"1/4	50x40x1"1/4	50x40x1"1/2	63x50x1"1/2	63x50x2"
Référence	101.011610	101.011645	101.011615	101.011650	101.011620	101.011655
Prix	7,22 €	7,59 €	10,64 €	10,42 €	16,10 €	15,22 €

Croix



	25	32	40	50	63
Référence	101.011695	101.011700	101.011705	101.011710	101.011715
Prix	4,00 €	4,84 €	6,64 €	6,87 €	10,97 €

Bouchon à coller



	20	25	32	40	50	63	75	90
Référence	101.012055	101.012060	101.012065	101.012070	101.012075	101.012080	101.012085	101.012090
Prix	0,66 €	0,89 €	1,25 €	1,65 €	2,06 €	2,97 €	6,03 €	8,62 €

Prix indiqués H.T, hors Eco-participation

RACCORDS PVC PRESSION



Bouchon fileté

	3/8	1/2	3/4	1"	1"1/4	1"1/2	2"
Référence	101.011390	101.011395	101.011400	101.011405	101.011410	101.011415	101.011420
Prix	1,19 €	1,25 €	1,47 €	1,84 €	2,59 €	3,35 €	4,55 €



Bouchon taraudé

	1/2	3/4	1"	1"1/4	1"1/2	2"
Référence	283.000014	283.000015	283.000016	283.000017	283.000018	283.000019
Prix	1,25 €	1,45 €	1,82 €	2,56 €	3,33 €	4,55 €



Vanne PVC

	20	25	32	40	50	63	75	90
Référence	52.090120	52.090525	52.090532	52.090540	52.090550	52.090563	52.090575	52.090590
Prix	10,73 €	12,63 €	16,50 €	19,73 €	22,99 €	32,15 €	105,77 €	141,20 €



Collier PVC

	20	25	32	40	50	63
Référence	280.049230	280.049231	280.049232	280.049233	280.038030	280.038031
Prix	0,58 €	0,55 €	0,77 €	0,95 €	1,44 €	1,54 €



Clapet de retenue à ressort

	32	40	50	63
Référence	101.011425	101.011430	101.011435	101.011440
Prix	13,50 €	19 €	25,30 €	36,05 €

RACCORDS PE MAGNUM

Coude Magnum 90°

	16	20	25	32	40	50	63
Référence	103.082206	103.082135	103.082136	103.082137	103.082138	103.082139	103.082140
Prix	4,31 €	5,33 €	6,63 €	8,14 €	14,62 €	19,49 €	26,25 €



Coude Magnum 90° Mâle

	20 - 1/2	20 - 3/4	25 - 3/4	32 - 1"	40 - 1"1/4	50 - 1"1/2	63 - 2"
Référence	103.082141	103.082195	103.082142	103.082143	103.082144	103.082145	103.082146
Prix	4,16 €	4,16 €	5,17 €	6,38 €	9,97 €	14,25 €	19,98 €



Coude Magnum 90° Femelle

	16 - 1/2	20 - 1/2	20 - 3/4	25 - 1/2	25 - 3/4	25 - 1"
Référence	103.082147	103.082192	103.082193	103.082148	103.082149	103.082194
Prix	3,18 €	4,24 €	4,24 €	5,33 €	5,33 €	5,33 €

	32 - 3/4	32 - 1"	40 - 1"1/4	50 - 1"1/2	63 - 2"
Référence	103.082150	103.082151	103.082152	103.082153	103.082154
Prix	6,79 €	6,79 €	12,49 €	16,63 €	22 €



Té Magnum

	16	20	25	32	40
Référence	103.082155	103.082156	103.082157	103.082158	103.082159
Prix	6,33 €	7,78 €	9,86 €	13,14 €	21,68 €

	50	63	75	90
Référence	103.082160	103.082161	103.082162	103.082163
Prix	28,84 €	39,76 €	73,44 €	103,15 €



Té réduit Magnum

	25 - 20 - 25	32 - 25 - 32	40 - 32 - 40	50 - 40 - 50	63 - 50 - 63
Référence	103.082164	103.082165	103.082166	103.082167	1030082168
Prix	9,86 €	13,14 €	22,36 €	30,48 €	43,24 €



RACCORDSPEMAGNUM

Té mixte Magnum Femelle

	16 - 1/2 - 16	20 - 1/2 - 20	25 - 3/4 - 25	25 - 1/2 - 25
Référence	103.082169	103.082170	103.082171	103.082204
Prix	4,33 €	6,15 €	7,73 €	7,73 €
	32- 1" - 32	40 - 1"1/4 - 40	50 - 1"1/2 - 50	63 - 2" - 63
Référence	103.082191	103.082173	103.082174	103.082175
Prix	9,64 €	18,38 €	24,47 €	33,60 €



Jonction Magnum

	16	20	25	32	40
Référence	103.082100	103.082101	103.082102	103.082103	103.082104
Prix	4 €	4,90 €	6,19 €	7,76 €	14,17 €
	50	63	75	90	110
Référence	103.082105	103.082106	103.082107	103.082108	103.082109
Prix	20,01 €	25,79 €	56,47 €	70,13 €	136,98 €



Jonction Magnum réduite

	20-16	25-20	32-25	40-25	40-32	50-40	63-50
Référence	103.082129	103.082130	103.082131	103.082190	103.082132	103.082133	103.082134
Prix	4,55 €	6,30 €	7,75 €	14,38 €	14,38 €	19,91 €	26,47 €



Jonction de réparation Magnum

	32	40	50	63
Référence	103.082182	103.082183	103.082184	103.082185
Prix	17,38 €	28,06 €	34,76 €	44,55 €



Prix indiqués H.T, hors Eco-participation

RACCORDS PE MAGNUM

Raccord Magnum Mâle



	16 - 1/2	20 - 1/2	20 - 3/4	25 - 1/2	25 - 3/4	25 - 1"	32 - 3/4
Référence	103.082110	103.082111	103.082186	103.082112	103.082113	103.082187	103.082114
Prix	2,70 €	3,19 €	3,19 €	3,77 €	3,77 €	3,77 €	4,82 €
	32 - 1"	40 - 1"	40 - 1"1/4	50 - 1"1/2	63 - 2"	75 - 2"1/2	90 - 3"
Référence	103.082115	103.082116	103.082117	103.082118	103.082119	103.082120	103.082121
Prix	4,82 €	8,22 €	8,22 €	11,71 €	16,07 €	36,10 €	42,71 €

Bouchon Magnum



	20	25	32	40	50	63
Référence	103.082176	103.082177	103.082178	103.082179	103.082180	103.082181
Prix	3,06 €	3,77 €	4,74 €	8,08 €	11,06 €	15,39 €

RACCORDS PE PLASSON

Coude 90°



	20	25	32
Référence	103.005020	103.005025	103.005032
Prix	5,46 €	6,84 €	8,38 €

Coude 90° Mâle



	20 - 1/2	25 - 3/4	32 - 1"
Référence	103.035020	103.035025	103.035032
Prix	4,34 €	5,34 €	6,54 €

Coude 90° Femelle

	20 - 1/2	25 - 1/2	25 - 3/4	25 - 1"	32 - 1"
Référence	103.030020	103.030026	103.030025	103.082073	103.030032
Prix	4,34 €	5,46 €	5,46 €	5,46 €	6,87 €



RACCORDS PE PLASSON

PLASSON®



Té

	25	32	40
Référence	103.020025	103.020032	103.020040
Prix	10,17 €	13,36 €	23,61 €

PLASSON®



Té réduit

	25 - 20	32 - 25
Référence	103.025025	103.025032
Prix	10,65 €	14,08 €

PLASSON®



Té mixte Femelle

	20 - 1/2	25 - 3/4	32 - 1"	40 - 1"
Référence	103.050020	103.050025	103.050032	103.050041
Prix	6,36 €	7,96 €	9,93 €	14,12 €

PLASSON®



Jonction

	25	32	40
Référence	103.010025	103.010032	103.010040
Prix	6,74 €	8,42 €	15,39 €

PLASSON®



Jonction de réparation

	25	32	40
Référence	103.082090	103.082091	103.082092
Prix	6,58 €	9,67 €	18,43 €

PLASSON®



Jonction réduite

	25 - 20	32 - 25	40 - 32
Référence	103.015025	103.015032	103.015040
Prix	6,81 €	8,38 €	15,54 €

PLASSON®



Bouchon

	25	32	40
Référence	103.055025	103.055032	103.055040
Prix	3,70 €	4,89 €	8,74 €

PLASSON®



Raccord Mâle

	20 - 1/2	20 - 3/4	25 - 3/4	25 - 1"	32 - 1"
Réf	103.040020	103.082074	103.040025	103.082070	103.040032
Prix	3,30 €	3,30 €	3,89 €	3,89 €	4,96 €

PLASSON®



Raccord Femelle

	20 - 1/2	25 - 3/4	32 - 1"
Réf	103.045020	103.045025	103.045032
Prix	3,35 €	4,06 €	5,08 €

Prix indiqués H.T, hors Eco-participation

RACCORDS PE LAITON

Coude 90°



	20	25	32	40	50	63
Référence	61.096620	61.096625	61.096632	61.096640	61.096650	61.096663
Prix	13,16 €	17,54 €	26,88 €	42,11 €	65,42 €	107,24 €

Coude mixte 90° F



	20-1/2	25-3/4	32-1"	40-1"1/4	50-1"1/2	63-2"
Référence	61.096820	61.096825	61.096832	61.096840	61.096850	61.096863
Prix	8,12 €	11,48 €	17,47 €	28,35 €	43,96 €	68,78 €

Coude mixte 90° M



	20-1/2	25-3/4	32-1"	63-2"
Référence	61.096720	61.096725	61.096732	61.096763
Prix	8,37 €	11,90 €	17,75 €	69,30 €

Té



	20	25	32	40	50	63
Référence	61.096420	61.096425	61.096432	61.096440	61.096450	61.096463
Prix	19,29 €	24,15 €	39,27 €	58,24 €	89,01 €	154,39 €

Té mixte F



	20 3/8F-1/2M	25 1/2F-3/4M	32 3/4F-1"M	40 1"F-1"1/4M	50 1"1/4F-1"1/2M	63 1"1/2F-2"M
Référence	61.096520	61.0966525	61.096532	61.096540	61.096550	61.096563
Prix	13,90 €	18,48 €	28,67 €	50,23 €	75,54 €	128,87 €

RACCORDS PE LAITON

Jonction



	20	25	32	40	50	63
Référence	61.09620	61.096325	61.096332	61.096340	61.096350	61.096363
Prix	10,61 €	15,12 €	22,47 €	34,83 €	52,15 €	90,09 €

Jonction de réparation

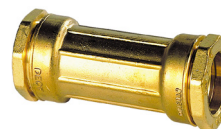

	25	32	40	50
Référence	61.097025	61.097032	61.097040	61.097050
Prix	38,33 €	57,12 €	82,95 €	108,99 €

Raccord F



	20-1/2	25-3/4	32-1"	40-1"1/4	50-1"1/2	63-2"
Référence	61.096020	61.096025	61.096032	61.096040	61.096050	61.096063
Prix	7,28 €	9,45 €	13,58 €	21,39 €	32,38 €	53,76 €

Raccord M



	20-1/2	25-3/4	32-1"	40-1"1/4	50-1"1/2	63-2"
Référence	61.096120	61.096125	61.096132	61.096140	61.096150	61.096163
Prix	7,04 €	8,89 €	13,58 €	20,44 €	33,27 €	52,36 €

Prix indiqués H.T, hors Eco-participation

RACCORDS GALVANISÉS

Coude 90° N°90 F



	3/8	1/2	3/4	1"	1"1/4	1"1/2	2"
Référence	182.020712	182.020715	182.020720	182.020726	182.020733	182.020740	182.020750
Prix	1,58 €	1,12 €	1,75 €	2,56 €	4,83 €	7,77 €	9,14 €

Coude grand rayon 90° N°2 F



	3/8	1/2	3/4	1"	1"1/4	1"1/2	2"
Référence	182.020212	182.020215	182.020220	182.020226	182.020233	182.020240	182.020250
Prix	3,43 €	3,43 €	5,36 €	7,25 €	12,57 €	15,44 €	21,46 €

Coude union 90° N°96 F



	3/8	1/2	3/4	1"	1"1/4	1"1/2	2"
Référence	182.021112	182.021115	182.021120	182.021126	182.021133	182.021140	182.021150
Prix	10,05 €	7,42 €	8,61 €	12,36 €	20,62 €	24,61 €	41,48 €

Coude union 90° N°98 M-F



	3/8	1/2	3/4	1"	1"1/4	1"1/2	2"
Référence	182.021312	182.021315	182.021320	182.021326	182.021333	182.021340	182.021350
Prix	8,93 €	7,46 €	9,49 €	12,99 €	21,81 €	26,71 €	44,14 €

Té N°130



	3/8	1/2	3/4	1"	1"1/4	1"1/2	2"
Référence	182.021412	182.021415	182.021420	182.021426	182.021433	182.021440	182.021450
Prix	2,24 €	1,47 €	2,56 €	3,78 €	6,55 €	10,15 €	14,28 €

RACCORDS GALVANISÉS



Manchon N°270 à droite

	3/8	1/2	3/4	1"	1"1/4	1"1/2	2"
Référence	182.022112	182.022115	182.022120	182.022126	182.022133	182.022140	182.022150
Prix	1,51 €	1,23 €	1,68 €	2,24 €	3,50 €	5,04 €	7,49 €



Mamelon N°280 à droite

	3/8	1/2	3/4	1"	1"1/4	1"1/2	2"
Référence	182.022312	182.022315	182.022320	182.022326	182.022333	182.022340	182.022350
Prix	2,07 €	1,12 €	1,47 €	2,14 €	3,50 €	4,06 €	7,28 €



Croix N°180

	3/8	1/2	3/4	1"
Référence	182.021812	182.021815	182.021820	182.021826
Prix	5,32 €	5,22 €	7,81 €	9,66 €



Union N°340 F

	3/8	1/2	3/4	1"	1"1/4	1"1/2	2"
Référence	182.023212	182.023215	182.023220	182.023226	182.023233	182.023240	182.023250
Prix	7,25 €	5,57 €	6,30 €	7,28 €	12,50 €	14,67 €	24,12 €



Union N°341 M-F

	3/8	1/2	3/4	1"	1"1/4	1"1/2	2"
Référence	182.023312	182.023315	182.023320	182.023326	182.023333	182.023340	182.023350
Prix	6,51 €	5,43 €	6,55 €	8,12 €	12,92 €	16,56 €	26,43 €

Prix indiqués H.T, hors Eco-participation

RACCORDS GALVANISÉS



Réduction N°240 F

	1/2-3/8	3/4-3/8	3/4-1/2	1"-1/2	1"-3/4	1"1/4-1/2	1"1/4-3/4
Référence	182.023715	182.033711	182.023720	182.033713	182.033726	182.033715	182.033716
Prix	1,86 €	2,63 €	2,21 €	2,77 €	2,52 €	5,29 €	4,69 €
	1"1/4-1"	1"1/2-3/4	1"1/2-1"	1"1/2-1"1/4	2"-1"1/4	2"-1"1/2	
Référence	182.023733	182.033718	182.033719	182.023740	182.033724	182.023750	
Prix	4,52 €	7,25 €	5,50 €	6,06 €	9,59 €	9,07 €	



Réduction N°245 M

	3/4-1/2	1"-1/2	1"-3/4	1"1/4-1/2	1"1/4-3/4	1"1/4-1"
Référence	182.023920	182.023910	182.023926	182.03911	182.023912	182.023933
Prix	2,28 €	4,59 €	2,59 €	7,04 €	5,99 €	4,13 €
	1"1/2-3/4	1"1/2-1"	1"1/2-1"1/4	2"-1"1/4	2"-1"1/2	
Référence	182.033913	182.033914	182.033940	182.033916	182.023950	
Prix	6,06 €	9,66 €	5,22 €	10,82 €	9,87 €	



Réduction N°241 M-F

	1/2-3/4	1/2-3/8	3/4-3/8	3/4-1/2	1"-3/8	1"-1/2	1"-3/4
Référence	182.033810	182.023815	182.033812	182.023820	182.033814	182.033815	182.023826
Prix	1,12 €	1,12 €	1,54 €	1,19 €	2,52 €	1,68 €	1,58 €
	1"1/4-3/8	1"1/4-1/2	1"1/4-3/4	1"1/4-1"	1"1/2-1/2	1"1/2-3/4	1"1/2-1"
Référence	182.033817	182.033818	182.033819	182.023833	182.033821	182.033822	182.033823
Prix	4,69 €	2,84 €	2,52 €	1,86 €	3,71 €	4,13 €	2,77 €
	1"1/2-1"1/4	2"-1/2	2"-3/4	2"-1"	2"-1"1/4	2"-1"1/2	
Référence	182.023840	182.033824	182.033825	182.033826	182.033827	182.023850	
Prix	2,84 €	7,53 €	7,42 €	6,09 €	5,81 €	5,22 €	

RACCORDS GALVANISÉS



Bouchon N°300 F

	3/8	1/2	3/4	1"	1"1/4	1"1/2	2"
Référence	182.022612	182.022615	182.022620	182.022626	182.022633	182.022640	182.022650
Prix	1,23 €	1,40 €	1,68 €	1,96 €	2,98 €	3,71 €	7,00 €



Bouchon N°290 M

	3/8	1/2	3/4	1"	1"1/4	1"1/2	2"
Référence	182.022512	182.022515	182.022520	182.022526	182.022533	182.022540	182.022550
Prix	0,84 €	0,88 €	1,19 €	1,33 €	2,42 €	2,98 €	5,32 €

Notes

Prix indiqués H.T, hors Eco-participation



ACCESSOIRES HYDRAULIQUES

Vanne à boisseau sphérique Mâle Mâle



	3/8	1/2	3/4	1"	1"1/4	1"1/2	2"
Référence	61.056603	61.056604	61.056605	61.056606	61.056607	61.056608	61.056609
Prix	7,07 €	9,38 €	14,06 €	21,89 €	35,01 €	51,01 €	84,35 €

Vanne à boisseau sphérique Femelle Femelle



	3/8	1/2	3/4	1"	1"1/4	1"1/2	2"
Référence	61.050903	61.050904	61.050905	61.050906	61.050907	61.050908	61.050909
Prix	6,32 €	8,82 €	12,85 €	20,68 €	31,23 €	47,61 €	77,90 €

Vanne à boisseau sphérique Mâle Femelle



	3/8	1/2	3/4	1"	1"1/4	1"1/2	2"
Référence	61.057103	61.052512	61.057105	61.057106	61.057107	61.057108	61.057109
Prix	7,07 €	9,27 €	14,04 €	21,31 €	33,32 €	50,38 €	82,76 €

Vanne à boisseau sphérique PE



	1/2	3/4	1"	1"1/4	1"1/2	2"
Référence	2.020413	2.020414	3.031021	2.020415	2.020416	2.020417
Prix	9,27 €	10,86 €	16,89 €	17,34 €	35,40 €	55,59 €

Robinet d'arrosage sphérique



	1/2-3/4	3/4-1"	3/4-3/4	1"-1"1/4
Référence	61.068200	61.068205	61.068204	61.068206
Prix	10,08 €	15,62 €	11,79 €	39,26 €

ACCESSOIRES HYDRAULIQUES



Clapet à battant

	3/8	1/2	3/4	1"	1"1/4	1"1/2	2"
Référence	61.030103	61.030104	61.030105	61.030106	61.030107	61.030108	61.030109
Prix	13,50 €	12,44 €	16,94 €	23,74 €	33,32 €	45,54 €	64,26 €



Clapet de retour à ressort York

	3/8	1/2	3/4	1"	1"1/4	1"1/2	2"
Référence	61.030303	61.030304	61.030305	61.030306	61.030307	61.030308	61.030309
Prix	8,08 €	8,30 €	11,07 €	15,32 €	22,84 €	30,06 €	45,27 €



Crépine York

	3/8	1/2	3/4	1"	1"1/4	1"1/2	2"
Référence	61.031003	61.031004	61.031005	61.031006	61.031007	61.031008	61.031009
Prix	11,88 €	10,10 €	11,77 €	14,38 €	22,46 €	29,12 €	42,91 €



Filtre à tamis

	3/8	1/2	3/4	1"	1"1/4	1"1/2	2"
Référence	61.020203	61.020204	61.020205	61.020206	61.020207	61.020208	61.020209
Prix	19,53 €	21,26 €	31,64 €	42,53 €	59,83 €	73,28 €	125,03 €

Prix indiqués H.T, hors Eco-participation



TUYAUTERIE



Tuyau PE 6,3 bars

	16	20	20	25	25	32	32
	COUR.50M	COUR.50M	COUR.100M	COUR.50M	COUR.100M	COUR.50M	COUR.100M
Référence	39.090320	39.090211	39.090201	39.090212	39.090202	39.090213	39.090203
Prix	30,07 €	43,94 €	87,89 €	45,97 €	91,95 €	59,89 €	119,78 €
	40	40	50	50	63	63	
	COUR.50M	COUR.100M	COUR.50M	COUR.100M	COUR.50M	COUR.100M	
Référence	39.090214	39.090204	39.090215	39.090205	39.090216	39.090206	
Prix	90,92 €	180,85 €	138,81 €	277,62 €	220,76 €	441,53 €	

Tuyau PE 16 bars

	25	25	25	32	32	32
	COUR.25M	COUR.50M	COUR.100M	COUR.25M	COUR.50M	COUR.100M
Référence	38.082142	38.081112	38.081102	38.082143	38.081113	38.081103
Prix	41,43 €	72,06 €	144,12 €	64,32 €	111,85 €	223,69 €
	40	40	50	50	63	63
	COUR.50M	COUR.100M	COUR.50M	COUR.100M	COUR.50M	COUR.100M
Référence	38.081114	38.081104	38.081115	38.081105	38.081120	38.081112
Prix	174,97 €	349,94 €	271,04 €	542,08 €	432,28 €	864,58 €

Tuyau pression 16 bars, longueur de 6 mètres



	20	25	32	40	50	63	75	90
Référence	37.070102	37.070103	37.070104	37.070105	37.070106	37.070107	37.070108	37.070109
Prix	9,00 €	13,32 €	14,46 €	22,02 €	29,22 €	37,80 €	58,32 €	99,90 €

Tuyau pression 10 bars, longueur de 4 mètres

	50	63
	COUR.25M	COUR.25M
Référence	37.070112	37.070113
Prix	16,12 €	22,88 €

Tuyau Aquatube



	50	63
	COUR.25M	COUR.25M
Référence	309.000110	309.000115
Prix	127,50 €	210,00 €



Collier de prise en charge

	20-1/2	25-1/2	25-3/4	32-1/2	32-3/4	32-1"	40-1/2	40-3/4
Référence	103.080120	103.081125	103.081126	103.081132	103.081133	103.081134	103.081140	103.081141
Prix	1,94 €	2,25 €	2,25 €	2,88 €	2,88 €	2,88 €	3,37 €	3,37 €
	40-1"	50-1/2	50-3/4	50-1"	50-1"1/4	63-1"	75-1"	90-1"1/2
Référence	103.081142	103.082068	103.081150	103.081151	103.082098	103.081163	103.081175	103.081190
Prix	3,37 €	3,70 €	3,70 €	3,70 €	3,70 €	4,32 €	8,00 €	9,79 €

Collier Atlas (prix au cent)



	10	12	14	16	18	20	22	24
Référence	600.000010	600.000012	600.000014	600.000016	600.000018	600.000020	600.000022	600.000024
Prix	14,88 €	13,92 €	14,08 €	15,08 €	15,88 €	15,24 €	15,84 €	20,88 €
	26	28	32	36	40	42	50	63
Référence	600.000026	600.000028	600.000032	600.000036	600.000040	600.000042	600.000050	600.000063
Prix	22,60 €	21,40 €	20,56 €	29,52 €	25,76 €	31,52 €	35,76 €	48,96 €

Rallonge Atlas (prix au cent)



	20	30	40
Référence	600.038920	600.038930	600.038940
Prix	17,60 €	22,32 €	25,84 €

Patte à vis (prix au cent)



	7 X 150 - 30	7 X 150 - 40	7 X 150 - 50	7 X 150 - 60
Référence	600.011030	600.011040	600.011050	600.011060
Prix	5,20 €	5,56 €	6,56 €	7,56 €

Prix indiqués H.T, hors Eco-participation

DROGUERIE

adesio

Colle PVC



	TUBE 125 ML	POT 250 ML	POT 500 ML	POT 1 L
Référence	96.000001	96.000002	96.000003	96.000004
Prix	3,63 €	6,74 €	10,94 €	16,44 €

Colle rapide



	COLLE RAPIDE BLEUE 480ML
	SÉCHAGE EN 20 MINUTES
Référence	309.000136
Prix	17,50 €

adesio

Décapant colle



	POT 1 L
Référence	183.090106
Prix	15,62 €



Colle piscine



	POT 250 ML
Référence	309.000134
Prix	11,05 €



Aquamax piscine



	CARTOUCHE 425G BLANC
Référence	96.106274
Prix	17,10 €

Colle Pool-Tite



	POT 500 ML
Référence	309.000130
Prix	22,03 €

Colmateur de fuite



	??
Référence	30.550606
Prix	29,16 €

Conditions générales de vente

Acceptation des conditions générales de vente

Toute commande même non écrite implique l'adhésion et l'acceptation sans réserve du client aux présentes conditions générales de vente (CGV). Celles-ci constituent le socle de la négociation commerciale, conformément aux dispositions de l'article L441-6 du code de commerce

Informations commerciales

Les informations sur les produits vendus sont données à titre purement indicatif, et ne constituent ni un avis technique ni un conseil d'utilisation ou de mise en oeuvre.

Confirmation de commande

La vente n'est réalisée que par l'acceptation expresse et par écrit de la commande par le vendeur. La commande ne peut être ni annulée ni modifiée après l'acceptation. L'acceptation d'une commande peut être subordonnée, à la convenance du vendeur, au versement d'un acompte. Le versement d'un acompte n'ouvre pas à l'acheteur une faculté de dédit, les dispositions de l'article 1590 du code civil étant formellement écartées.

Livraison

Les délais de livraison éventuellement mentionnés sur les documents de vente sont purement indicatifs et n'engagent pas la responsabilité du vendeur. Tout éventuel retard de livraison ne pourra donner lieu à résiliation de la vente ni à indemnisation de l'acheteur. Aucune livraison ne pourra être effectuée si l'acheteur n'est pas à jour de ses obligations envers le vendeur. En cas de perte, d'avarie ou de marchandise non conforme, il appartient à l'acheteur de faire les réserves d'usage sur le bon de livraison lors de la réception de la marchandise et par lettre recommandée avec avis de réception adressée au siège du vendeur dans les trois jours ouvrables qui suivent la réception de la marchandise au lieu de destination. Si la marchandise est livrée par les véhicules du vendeur, le lieu de livraison indiqué par l'acheteur devra être normalement accessible par une voie carrossable ouverte à la circulation du public, à peine de retour de la marchandise dans les entrepôts du vendeur aux frais du client, celui-ci étant alors tenu de les enlever à ses frais sous 24 heures, tout retard donnant lieu à l'application d'une pénalité égale à 5 % du prix de vente par jour de retard. Les manœuvres des véhicules du vendeur à l'intérieur du site de livraison sont effectuées sous la responsabilité du client pour tout dommage qui serait causé à la marchandise, aux installations du site de livraison, aux personnes s'y trouvant ou aux tiers, sauf faute de conduite caractérisée imputable au seul conducteur du véhicule. Le déchargement de la marchandise est aux frais de l'acheteur qui devra s'assurer que le site de livraison dispose des moyens en matériel et en personnel suffisants pour que le déchargement puisse être effectué sans délai et dans les conditions de sécurité optimales. Tout incident de déchargement devra être signalé immédiatement au vendeur. Tout retard de déchargement est supporté par l'acheteur. Si la marchandise est enlevée par le client ou pour son compte au magasin ou à l'entrepôt du vendeur, l'acheteur est responsable du chargement et doit se munir des moyens nécessaires à cet effet.

Les dommages causés aux personnes ou aux biens à cette occasion engagent la responsabilité de l'acheteur. En cas de retard ou de défaillance de l'acheteur pour prendre livraison de la marchandise vendue, la vente sera résolue de plein droit si bon semble au vendeur, aux torts de l'acheteur, 24 heures après une mise en demeure de prendre livraison demeurée sans effet et le vendeur conservera les acomptes reçus à titre de premiers dommages-intérêts et sans préjudice de tous autres s'il y a lieu. Le vendeur pourra également contraindre l'acheteur à exécuter par toute voie de droit.

Transfert des risques

Les risques sont transférés à l'acheteur dès le départ des marchandises de l'entrepôt du vendeur. Même si elles sont expédiées ou transportées par le vendeur, les marchandises voyagent aux frais, risques et périls de l'acheteur.

Garantie

La responsabilité du vendeur concernant les produits vendus est strictement limitée à celle donnée par le fabricant, le grossiste ou l'importateur.

Aucune réclamation n'est recevable en cas de mise en oeuvre non conforme aux spécifications du fabricant de même qu'aux normes en vigueur lors de la vente, notamment la norme 91.140 "Installations dans les bâtiments" ou aux règles de l'art. La responsabilité du vendeur ne saurait être engagée pour les vices cachés, l'acheteur étant alors subrogé de plein droit dans les droits et actions du vendeur à l'égard du fabricant, de l'importateur ou du grossiste. En tout état de cause notre garantie est strictement limitée au remplacement des articles manifestement défectueux, sur réclamation formulée ainsi qu'il est dit ci-dessus à la clause "livraison", et ne couvre aucun autre dommage direct ou indirect.

Consignation

Si la marchandise est livrée sous emballage ou sur palette consignés, la consignation est portée sur la facture et payable en même temps que la marchandise.

La consignation n'est restituable qu'après retour de l'objet consigné à l'entrepôt du vendeur, en bon état, revêtu de la dénomination commerciale d'origine et accompagné du bon de retour dûment complété et signé par l'acheteur, sous déduction d'une décote dont le barème est disponible, sur demande, aux bureaux du vendeur.

Faute de remplir ces conditions, l'objet consigné est réputé vendu à l'acquéreur et la consignation est acquise de plein droit au vendeur.

Prix

Les prix unitaires sont des prix hors taxes en euro auxquels s'ajoute la TVA applicable au jour de la commande ; tout changement de taux sera immédiatement répercuté sur le prix de vente de même que toute nouvelle taxe. Le vendeur se réserve de modifier ses prix à tout moment, sans préavis. Les prix indiqués sont fermes pour toute livraison dans le mois de la commande. Le barème des prix unitaires est communiqué à l'acheteur sur sa demande. Les prix indiqués ne comprennent pas les frais de traitement de commandes, de transport, d'assurance et de livraison.

Modalités de paiement

Sauf stipulation contraire, le prix et les accessoires sont payables comptant lors de la livraison de la marchandise.

L'acceptation d'un effet de commerce n'emporte pas novation aux présentes conditions générales de vente.

Aucune compensation ne peut être opposée au vendeur sans son accord exprès et par écrit.

Tout paiement s'impute sur la créance la plus ancienne nonobstant toute indication contraire de l'acheteur.

Le vendeur n'accepte que les paiements par chèque, carte ou virement bancaire.

Le paiement par chèque n'est accepté que si le chèque est tiré sur une banque française.

Pour tout paiement par chèque, l'acheteur doit adresser au vendeur une copie de sa carte nationale d'identité ou de son passeport, en cours de validité.

En cas de paiement par carte bancaire, l'acheteur accepte de communiquer au vendeur à première demande de ce dernier, une copie de sa carte bancaire.

Réduction de prix

Aucune réduction de prix n'est accordée pour paiement comptant ou anticipé.

Il pourra être dérogé aux présentes conditions de vente dans les cas suivants :

- vente sur appel d'offre
- justification par l'acheteur d'une contrepartie effective
- commande en nombre
- commande spéciale

Les réductions susceptibles d'être appliquées sont communiquées à l'acheteur sur sa demande.

Toute dérogation aux présentes conditions générales donnera lieu à l'établissement d'un avenant complétant ou modifiant les conditions générales.

Retours

Les marchandises vendues peuvent être reprises ou échangées au prix d'achat décoté de 30%, à condition d'être retournées au vendeur en bon état, dans l'emballage d'origine, au plus tard dans les trois mois de la vente.

Consignes de sécurité gaz

Les récipients contenant du gaz doivent être manipulés avec précaution et ne doivent pas être exposés au soleil ni au grand froid ni être stockés près d'une source de chaleur. Il est interdit de graisser les robinets et autres pièces équipant les récipients. Les robinets doivent être refermés après chaque usage.

Retard de paiement - Pénalités - Indemnité de recouvrement

Le refus d'acceptation d'un effet de commerce de même que le défaut de paiement à l'échéance ou le non respect d'un échéancier emporte *ipso facto* la déchéance du terme et l'exigibilité immédiate de la totalité de la créance, sans mise en demeure préalable et sans préjudice de la résiliation de la vente ainsi que de toute commande ou marché en cours, huit jours après une mise en demeure de payer restée infructueuse, auquel cas, les acomptes reçus restent acquis au vendeur à titre de premiers dommages-intérêts et sans préjudice de tous autres s'il y a lieu.

En cas de retard de paiement, les sommes dues sont majorées de plein droit de pénalités de retard exigibles le jour suivant la date de règlement figurant sur la facture au taux appliqué par la Banque Centrale Européenne à son opération de refinancement la plus récente majoré de 10 points de pourcentage, sans préjudice de plus ample dommages-intérêts. Les pénalités de retard sont exigibles sans qu'un rappel soit nécessaire.

Tout débiteur en situation de retard de paiement est de plein droit débiteur d'une indemnité forfaitaire pour frais de recouvrement, dont le montant est fixé à 40 €.

Lorsque les frais de recouvrement exposés sont supérieurs au montant de cette indemnité forfaitaire, le créancier peut demander une indemnisation complémentaire, sur justification.

Réserve de propriété

Les marchandises livrées demeurent la propriété du vendeur jusqu'à l'encaissement de la totalité du prix de vente et des accessoires, y compris les pénalités de retard et de recouvrement, l'acquéreur demeurant gardien et responsable de la chose livrée quelles que soient les circonstances de la perte ou des détériorations qui surviendraient, même par cas fortuit ou de force majeure. Le vendeur est subrogé de plein droit dans le bénéfice de toute indemnité d'assurance due à l'acheteur en cas de dommage ou de perte subi par des biens livrés avec réserve de propriété. L'acheteur s'oblige à communiquer au vendeur, à première demande de ce dernier, les coordonnées de son assureur et les références de sa police d'assurance concernant la perte des marchandises.

L'acheteur est tenu d'informer les tiers de la clause de réserve de propriété et s'interdit de constituer tout gage ou nantissement sur les marchandises soumises à réserve de propriété. Il doit opposer la réserve de propriété à tout créancier saisissant et informer immédiatement le vendeur de toute saisie qui serait pratiquée sur ces marchandises.

En cas de revente de marchandises impayées dont la propriété est réservée par le vendeur, l'acheteur est tenu d'imposer au sous-acquéreur de se libérer entre les mains du vendeur à due concurrence de la créance de ce dernier.

Le vendeur est d'ores et déjà autorisé par l'acheteur à faire dresser inventaire de toute marchandise impayée.

Loi applicable - Attribution de compétence

Toute contestation relative aux relations commerciales entre le vendeur et l'acheteur est soumise au droit français et relève de la compétence des tribunaux du siège social du vendeur, y compris en cas d'incident, d'appel en garantie ou de pluralité de demandeur ou de défendeur.

Vos Agences Pastor



PASTOR

Agence de MOUGINS

Parc d'Activités de la Plaine
223 avenue de la Plaine - 06250 MOUGINS
Tél : 04 92 28 36 36 - Fax : 04 92 28 36 37
mougins@pastor.fr



PASTOR VAR

Agence de Fréjus

878 Avenue de Lattre de Tassigny
83600 FRÉJUS
Tél : 04 94 52 78 78 - Fax : 04 94 52 78 79
pastorvar@pastor.fr



PASTOR

Agence de NICE

37 Route de Canta Galet
06200 NICE
Tél : 04 92 15 78 18 - Fax : 04 92 15 78 19
nice@pastor.fr



PASTOR VAR

Agence de GRIMAUD

PA du Grand Pont - Quartier Caucadis
83310 GRIMAUD
Tél : 04 94 44 57 57 - Fax : 04 94 44 57 58
grimaud@pastor.fr



PASTOR

Agence de CAGNES-SUR-MER

ZAC PA Des Travaux - 15 ch. des Travaux
Bât Travail 4A - 06800 CAGNES-SUR-MER
Tél : 04 97 02 19 19 - Fax : 04 93 22 51 31
cagnes@pastor.fr



PASTOR VAR

Agence des ARCS

Parc Logistique des Bréguières - Bât J
83460 LES ARCS
Tél : 04 94 99 17 17 - Fax : 04 94 99 17 18
pvalesarcs@pastor.fr



PASTOR AIX

Agence d'Aix-en-Provence

Rue Victor Baltard - PA Aix-en-Provence
13852 AIX-EN-PROVENCE CEDEX 3
Tél : 04 42 243 243 - Fax : 04 42 208 450
aix@pastor.fr



PASTOR TOULON

Agence de TOULON

161 Rue Lavoisier - BP 191 - La Farlède
ZI Toulon Est - 83089 TOULON Cedex 9
Tél : 04 94 270 270 - Fax : 04 94 270 101
toulon@pastor.fr



PASTOR

Agence PISCINE ARROSAGE

Parc d'Activités de la Plaine
237 avenue de la Plaine - 06250 MOUGINS
Tél : 04 92 28 36 60 - Fax : 04 92 28 36 61
piscine-arrosage@pastor.fr



PASTOR TOULON

Agence de Six-Fours-les-Plages

273 Rue de Hyères
83140 SIX-FOURS-LES-PLAGES
Tél : 04 94 30 51 51 - Fax : 04 94 30 52 52
sixfours@pastor.fr



**BLEU
ROUGE**

PASTOR

Les professionnels sont là